

SATIŞ KATALOĞU
2019



MAKE IT WONDERFUL

FRANKE

Make it
Wonderful!

The text 'Make it Wonderful!' is rendered in a playful, hand-drawn style. 'Make it' is in a bold, rounded font, while 'Wonderful!' is in a more elegant, cursive script. The letters are surrounded by various line-art icons: a star, a croissant, a bird, chopsticks with a dumpling, a burger, a cupcake, a slice of pizza, and various leaves and vines. The overall aesthetic is whimsical and food-themed.



MAKE IT WONDERFUL





EVİNİZ İÇİN MÜKEMMEL ÇÖZÜMLER

Tasarımımızın temelini oluşturan sistem anlayışı paralelinde, müşterilerimizin mutfaklarında ihtiyaç duyacakları tüm hizmetleri tek bir marka şemsiyesi altında her aşamada çözüm sağlamak.

Geniş malzeme alternatifli evyeler, tasarımları ile onları tamamlayan armatürler, performans ve özgünlüğün birleştiği davlumbaz, ocak, fırın, mikrodalga ve tüm ankastr e cihazlar mutfağı sadece yemek pişirilebilen bir alandan çıkarıp, günlük hayatın içine yerleştiren bir alan olması için sadece bir başlangıçtır. “Mutfakı mükemmel hale getirmede bize ilham veren de budur.”

“Make it Wonderful”

2019 yeni Franke ürün gamını keşfetmeniz için kataloğumuz size yardımcı olacaktır.

-  www.franke.com.tr
-  facebook.com/franketr
-  instagram.com/franke_tr
-  [youtube.com/Franke Türkiye](https://youtube.com/Franke_Turkiye)

İçindekiler

Çelik / Renkli Evyeler	12-67
Armatürler	68-95
Ocaklar	96-129
Fırın ve Mikrodalgalar	130-155
Davlumbazlar	156-185
Yıkama Grubu	186-195
Buzdolapları	196-207
Çöp öğütücü ve aksesuarlar	208-215
Franke Yüzey Uygulamaları	216-231

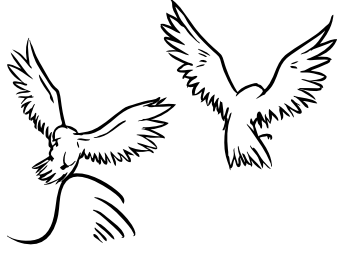

1911 yılında İsviçre’de kurulan Franke bugün;

- ✓ 5 kıtaya yayılmış
 - ✓ 40 ülkede
 - ✓ 70 firmasında
 - ✓ 10.000 üzerinde çalışan
- sayısına sahip bir ailedir.

100 YILI AŞKIN
BİR SERÜVEN

Franke hikayesi, 1911’de Hermann Franke tarafından İsviçre’nin Rorschach kentinde küçük bir saç metal atölyesi olarak başladı.

Geçtiğimiz yüzyılda birçok şey değişti ancak her zaman aynı olan saygı, güven ve açıklıkla karakterize edilen değerler; yenilik, girişimcilik, kalite ve şık tasarım ile Franke’nin kalbinde yer aldı.

Akıllı ve çarpıcı tasarımlar ile de işin kalbinde yer almaya devam ediyor.

FRANKE TÜRKİYE

1999 yılında Kartal’da faaliyetlerine başlayan ve 2000 yılına kadar sadece eviye, armatür ile faaliyet gösteren Franke Türkiye, bugün Mutfak Sistemleri ürün grubu içerisinde Solid Surface akrilik tezgahları, tüm ankastre mutfak cihazları, paslanmaz çelik banyo malzemeleri ürün grubu ile kendi sektöründe Türkiye’nin en geniş ürün gamına sahip firmasıdır.

Make
it
Wonderful

FRANKE GRUP



Franke Mutfak Sistemleri



Mutfak için her zaman akıllı sistemler, estetik çözümler sunan Franke, geliştirdiği Sistem Konseptleri ile birbirine uyumlu ürünlerden oluşan eviye, armatür ve ankastre cihazlar sunar.

Franke Endüstriyel Mutfak Sistemleri



Franke grup tüm aksesuarlar dahil olmak üzere hızlı optimizasyon ve profesyonel çözümlerle dünyanın en büyük fast food zincirlerine hizmet vermektedir.

Paslanmaz Çelik Banyo Malzemeleri



Paslanmaz Çelik Banyo Malzemelerinde dünya liderlerinden olan Franke grup; Avm, hotel, havaalanı, stadyum, hapishane, okul, hastane ve laboratuvar gibi pek çok halka açık kullanım alanı wc'lerinde yüksek güvenlik ve hijyen önceliği olan her alanda hizmet verir.

Profesyonel Kahve Sistemleri



Franke kahve sistemleri eşsiz teknolojilere sahip makineleri ile dünyanın en büyük kahve makinesi üreticilerindedir.

FRANKE İNOVASYON TEKNOLOJİLERİNDEN SİZİN İÇİN SEÇTİKLERİMİZ



■ Greenline Teknolojisi

Brushless motor ile standart davlumbaz motorlarına göre %85'e varan enerji tasarrufu sağlar.



■ Esnek Çelik Süzgeç

Modele göre Franke eviyelere dahil yada opsiyonel olarak sunulan Frankenin geliştirdiği ergonomik rulo şeklindeki süzgeç haznelerde, damlalıklarda sebze, meyve yada mutfak gereçlerini kurutmak için estetik bir çözüm sunar.



■ Sifon Kumandası

Hazneye elinizi sokmadan birikmiş suyu tahliye etmek ya da hazneye su biriktirmek için kullanılan sifon kumandası alçak boyu sayesinde kolu yanda olan armatürlerin yanında da kullanılabilir.

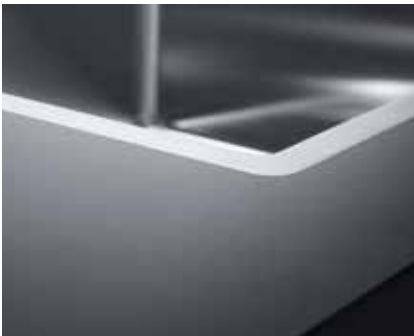

■ Üç farklı montaj seçeneği aynı evyede birleşti

Tezgah altı, tezgah üstü veya tezgaha "0" olarak üç farklı kullanım imkanı sunan Box serisi eviyeler üç farklı tezgah uygulama özelliğini bir arada bulundurarak tezgaha uygun estetik sağlar.



■ Sanitized Hijyen Foksiyonu

Yüzeyde oluşabilecek bakterileri %99 oranında yok eden Sanitized hijyen fonksiyonu sadece Franke Granit Eviyelerde mevcuttur.



■ DuraKleen®

Franke granit eviyelerin tamamının üretim aşamasında kullanılan granit partiküller olabileceği en küçük seviyededir. Bu sayede yüzeyleri daha pürüzsüz temizliği daha kolay ve sıvı emmeyen yapısı ile daha hijyeniktir.



■ DCT, Devrimci Teknoloji

DCT
Dynamic Cooking Technology

DCT teknolojisi 1 kW'lık güç ile herhangi bir türdeki yemeğin pişmesine olanak sağlar. Bu şekilde 3 kW'lık mevcut güç içinde kalarak birden fazla elektrikli alet aynı anda kullanılabilir, ayrıca alternatif ve yenilenebilir kaynaklardan elde edilen enerjiden tam anlamıyla yararlanılır.

Franke DCT Fırınlar, A++ enerji sınıfına sahip tek ürünlerdir. Avrupa standartlarına göre bu enerji performansı en yüksek sınıflandırmadır.



■ Patentli Klips Sistemi

Modele göre sökülebilir cam iç kapağı bulunan fırınlarda Franke patentli klips sistemi ile iç cam kolaylıkla çıkarılabilir ve temizlenip geri takılabilir.



■ Yüksek etkinliğe sahip yeni Flat yakıcılar

Çekici bir estetikle birleşen Flat yakıcılar doğrudan tencere üzerine yönlendirilmiş dikey alev sayesinde çok yüksek etkinlikte performans ve belirgin enerji tasarrufunu garanti eder.

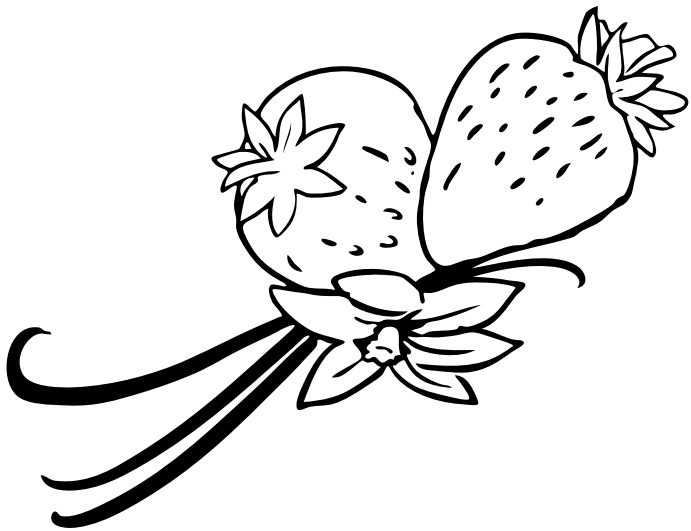







EVIYELER





Make
it
Wonderful

FRANKE EVİYENİ SEÇ

Kullanım alışkanlıkları, mutfak tasarımı yada renklere uygun Franke eviyeyi seçmek için hazne genişliği, malzeme alternatifi, aksesuar gibi detaylar bu seçim aşamasında önemli bir noktadır. Franke ürün gamında ultra-modernden klasik tasarıma kadar pek çok eviye modeli bulunur. Size en uygun Franke eviyeyi seçerken tasarımın yanında sağlayacağı avantajları da unutmamak gerekir.

■ Montaj tipine göre eviye seçimi



Tezgahaltı



Alttan monteli Franke eviyeler tasarım olarak gizli bir estetik sunarken eviye kenarlarına su yada kir birikmemesi için eviyenin hijyen özelliğini ön plana çıkarır. Sadece yuvarlak hatlara sahip eviyeler değil, kare ve modern tasarımlı tezgahaltı eviyelerde Franke ürün gamında alternatif sunmaktadır.



Tezgah üstü



Klasik bir şekilde tezgahlara üstten monte edilen ince kenarlara sahip Franke tezgahüstü eviyeler geniş bir model alternatifine sahiptir. Damlalıklı yada damlalıksız modeller fonksiyonel aksesuarlarla birleşerek tasarımlarını tamamlar.



Slimtop



Hem tezgah üstü hemde tezgaha "0" olarak kullanım imkanı sağlayan Slimtop kenar özelliği montaj aşamasında kolaylık sağlarken, ince kenarlar estetik bir duruş katıyor. İnce kenar avantajı kir birikimini engelleyerek hijyen özelliğininde ön plana çıkarıyor.



Tezgaha sıfır



Eviye kenarının tezgah ile aynı seviyede olduğu bu montaj tipi Slimtop tasarıma oldukça benzer. Tezgah ve eviye kenarı aynı yükseklikte birleşerek pürüzsüz bir kullanım yaratır. Modern mutfakların en çok tercih edilen montaj uygulamalarından biridir.

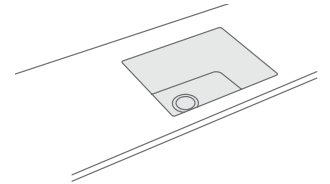
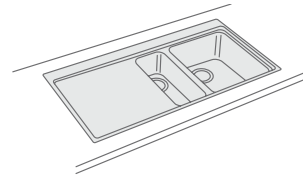
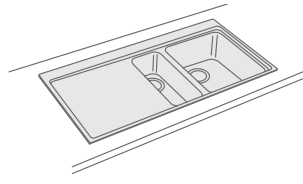
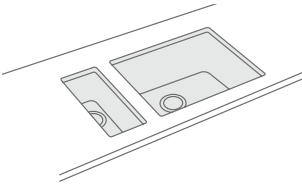

■ Alt dolap ölçüsü ve hazne genişliği

Modele göre Franke eviyelerde tasarım olarak hazneler farklı genişlik ve derinlikte alternatiflere sahiptir. Alt dolap ölçüsü de buna bağlı olarak belirlenir. Tezgaha ve mutfuğa uygun eviyeyi seçmek için katalogdaki teknik çizimler yol göstericidir. Geniş hazneler büyük kapları yıkamada kolaylık sağlarken derinlikler suyun sıçramasını engelleyecektir.



■ Fonksiyonel Aksesuarlar (Opsiyonel ya da eviyeye dahil)

ACCES-
SORIES

Haznelere uygun yarım süzgeçler, kurutma için kullanılan çelik esnek süzgeçler, estetik doğrama aksesuarları eviyeleri fonksiyon ve tasarım olarak tamamlayan iş ortaklarıdır. Modele göre eviyenize uygun aksesuarı görmek için ürünün ilgili katalog sayfasına göz atmak yeterlidir.



■ Çöp öğütücüsü kullanımına uygun giderler

Franke eviyelerde bulunan 3^{1/2} inç. gider alternatifi sayesinde çöp öğütücüsüne uygun kullanım sağlanmaktadır. Tüm evsel atıklar bu sayede eviye kullanımı ile birleşerek mutfakta kullanım kolaylığı sunar.



■ Sifon kumandası

Sifon kumandası sayesinde elinizi hiç ıslatmadan hazne içine su doldurabilir, yada dolan suyu boşaltabilirsiniz. Alçak boyu sayesinde kolu yanda olan armatürlerin yanında bile kullanılabilir. Modele göre pop - up ya da döner başlı sifon kumandaları Franke eviyelerin fonksiyonel özelliklerinden biridir.



Opsiyonel / döner başlı sifon kumandası.



Pop - up sifon kumandası.



Eviyeye dahil / döner başlı sifon kumandası.



■ Eviyeye monte sızdırmazlık contası



Evyenize üretim anında monte edilen bu sızdırmazlık contası hem montaj aşamasında kolaylık sağlar, hem de montaj sonrası estetiği korur.



■ Hazne içi estetik su gideri

Estetik olarak hazne içlerinde gizli bir fonksiyon olarak konumlanan giderler sayesinde fazla su akması durumunda suyun haznenin dışına taşması önlenir.

■ Damlalık gideri



Franke eviyelerde bulunan damlalık giderleri sayesinde su kolaylıkla tahliye edilir ve damlalık kuru kalır.



■ Malzeme, renk ve yüzey



Paslanmaz Çelik

AISI
304

Inox, dekor, mikrodekor gibi yüzey alternatifleri bulunan paslanmaz çelik eviyeler 304 kalite paslanmaz çelikten üretilmiş malzemeleri çeliğin esnek yapısından faydalanan zarif tasarımları ve hijyenik kullanımları ile tüm mutfak tipleri için modern çözümler sunar.

Dekor ve mikrodekor yüzey alternatifleri çizikleri kamufle ederek su lekelerini de daha az gösterir.



Granit

Franke granit eviyeler avena, sahara, bianco, grafite, black ve white gibi renk seçenekleri ile mutfaklarda soft ve doğal bir görünüm yansıtıyor.







TEZGAHAHTI EVIYELER

COLIBRI	20
BACCINI	20-21
MARİS	22-23
BOX	24
PLANAR	25



Baccini

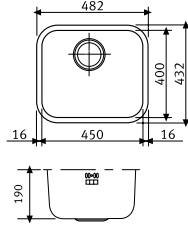

GAX 110-45

Inox

122.0021.440

Montaj tipi
Ebat
Birlikte verilen bağlantı
Alt Dolap ölçüsü

Tezgah Altı
482 x 432 mm
112.0059.982, sifon 112.0068.243
Minimum 60 cm



Baccini

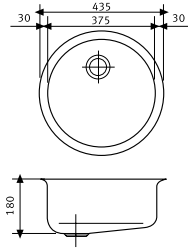

RBX 110

Inox

122.0060.328

Montaj tipi
Ebat
Birlikte verilen bağlantı
Alt Dolap ölçüsü

Tezgah Altı
Ø435
112.0059.982, sifon 112.0068.243
Minimum 60 cm



Baccini

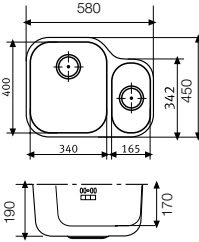

AMX 160

Inox

122.0021.448

Montaj tipi
Ebat
Birlikte verilen bağlantı
Alt Dolap ölçüsü

Tezgah Altı
580 x 450mm
112.0059.989, 112.0048.209
Minimum 60 cm



Baccini



AMX 120

Inox

122.0021.446

Montaj tipi
Ebat
Birlikte verilen bağlantı
Alt Dolap ölçüsü

Tezgah Altı
765 x 450 mm
112.0059.989, sifon 112.0068.244
Minimum 80 cm



Yarım Hazne
Süzgeci

112.0057.850



opsiyoneldir

Saksılık+Ahşap
Kesme
Tahtası

112.0545.053

MRX 110-50 modeli ile uyumludur.
opsiyoneldirÇelik Esnek
Süzgeç

112.0030.882

PPX 211 / PPX 251 modelleri ile
uyumludur.
opsiyoneldir

YENİ

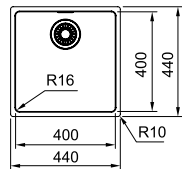

MRX 110-40

Inox



122.0531.643

Montaj tipi
Ebat
Hazne derinliği
Birlikte verilen bağlantı
Alt Dolap ölçüsü

Tezgah Altı
440 x 440 mm
180 mm
112.0049.409 - 133.0036.506
sifon 112.0068.243
Minimum 50 cm



YENİ

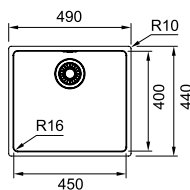

MRX 110-45

Inox



122.0553.943

Montaj tipi
Ebat
Hazne derinliği
Birlikte verilen bağlantı
Alt Dolap ölçüsü

Tezgah Altı
490 x 440 mm
180 mm
112.0049.409 - 133.0036.506
sifon 112.0068.243
Minimum 55 cm

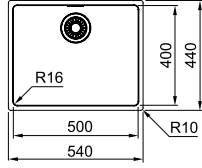

**MRX 110-50****Inox****122.0531.808**

Montaj tipi
Ebat
Hazne derinliği
Birlikte verilen bağlantı
Alt Dolap ölçüsü

Tezgah Altı
540 x 440 mm
180 mm
112.0049.409 - 133.0036.506
sifon 112.0068.243
Minimum 60 cm

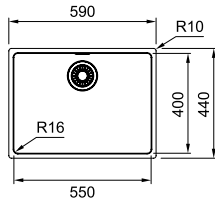
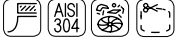
**MRX 110-55****Inox****122.0553.947**

Montaj tipi
Ebat
Hazne derinliği
Birlikte verilen bağlantı
Alt Dolap ölçüsü

Tezgah Altı
590 x 440 mm
180 mm
112.0049.409 - 133.0036.506
sifon 112.0068.243
Minimum 60 cm

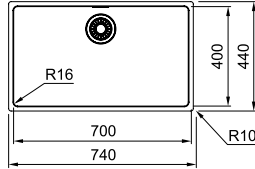
**MRX 110-70****Inox****122.0531.911**

Montaj tipi
Ebat
Hazne derinliği
Birlikte verilen bağlantı
Alt Dolap ölçüsü

Tezgah Altı
740 x 440 mm
180 mm
112.0049.409 - 133.0036.506
sifon 112.0068.243
Minimum 80 cm

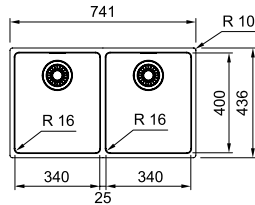
**MRX 120-34-34****Inox****122.0531.853**

Montaj tipi
Ebat
Hazne derinliği
Birlikte verilen bağlantı
Alt Dolap ölçüsü

Tezgah Altı
741x436 mm
180 mm
112.0049.409 - 133.0036.506
sifon 112.0068.243
Minimum 80 cm



Tezgahaltı, Tezgahüstü veya Tezgaha '0' olarak 3 farklı kullanım imkanı

**Polietilen
Kesme Tahtası**

112.0394.981

opsiyoneldir



Tüm Box serisi eviyeler üzerinde armatür deliği bulunmamaktadır. Armatür tezgaha monte edilebilir.

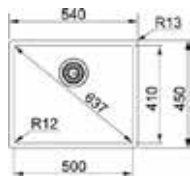

BXX 210/110-50

Inox

127.0369.282

Montaj tipi

Ebat

Montaj ölçüsü

Birlikte verilen bağlantı

Alt Dolap ölçüsü

Tezgah Altı, Tezgah Üstü yada Tezgaha Sıfır
540 x 450 mm

Kutuların içinde şablon mevcuttur
112.0049.409 - 133.0254.554

sifon 112.0048.206, klips 133.0172.567
Minimum 60 cm

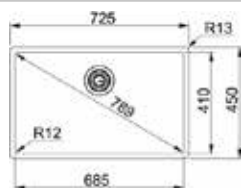
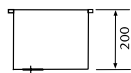

BXX 210/110-68

Inox

127.0369.284

Montaj tipi

Ebat

Montaj ölçüsü

Birlikte verilen bağlantı

Alt Dolap ölçüsü

Tezgah Altı, Tezgah Üstü yada Tezgaha Sıfır
725 x 450 mm

Kutuların içinde şablon mevcuttur
112.0049.409 - 133.0254.554

sifon 112.0048.206, klips 133.0172.567
Minimum 80 cm



Çelik Yarım Hazne Süzgeci

112.0042.960

PPX 110-38 / PPX 110-52 / PPX 120
modelleri ile uyumludur.
opsiyoneldir



Tüm Planar tezgahaltı serisi eviyeler üzerinde armatür deliği bulunmamaktadır.
Armatür tezgaha monte edilebilir.

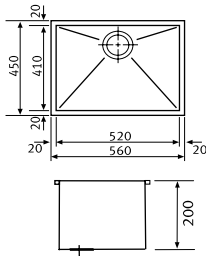

PPX 110-52

Inox



122.0203.471

Montaj tipi
Ebat
Birlikte verilen bağlantı
Alt Dolap ölçüsü

Tezgah Altı
520 x 410 mm
112.0059.978, sifon 112.0068.243
Minimum 80 cm







TEZGAHÜSTÜ EVIYELER

COLIBRI	28
EUROSTAR	29
EUROMISS	29
ARMONIA	30-31
ONDALINE	30-31
SPARK	32
KÖŞE EVİYELER	33
LOGICALINE	34-35
NEPTUN	36-37
GALASSIA	38



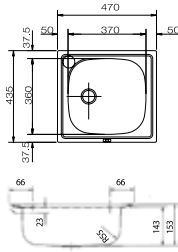

CIN 610
CIL 610

Inox 
Dekor 

101.0168.612
101.0168.619



Montaj tipi
Ebat
Montaj ölçüsü
Birlikte verilen bağlantı
Alt Dolap ölçüsü

Tezgah Üstü
470 x 435 mm
450 x 415 mm
112.0184.357
Minimum 45 cm

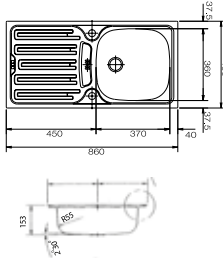

CIN 614 SOL
CIN 614 SAĞ
CIL 614 SOL
CIL 614 SAĞ

Inox 
Inox 
Dekor 
Dekor 

101.0168.588
101.0168.587
101.0168.609
101.0168.608



Montaj tipi
Ebat
Montaj ölçüsü
Birlikte verilen bağlantı
Alt Dolap ölçüsü

Tezgah Üstü
860 x 435 mm
840 x 415 mm
112.0184.349
Minimum 45 cm



Eurostar

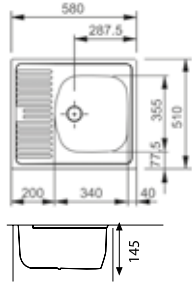

ETN 611-58

Inox

101.0009.362

Montaj tipi
Ebat
Montaj ölçüsü
Birlikte verilen bağlantı
Alt Dolap ölçüsü

Tezgah Üstü
580 x 510 mm
560x490 mm
112.0006.230, sifon 112.0068.243
Minimum 40 cm

Armatür deliği bulunmamaktadır.



Eurostar

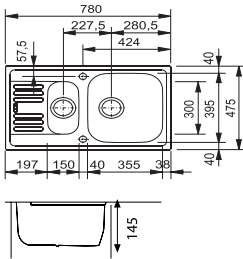
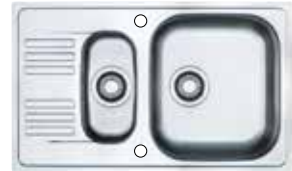

EFN 651-78

Inox

101.0304.174

Montaj tipi
Ebat
Montaj ölçüsü
Birlikte verilen bağlantı
Alt Dolap ölçüsü

Tezgah Üstü
780 x 475 mm
760x455 mm
112.0006.263, sifon 112.0006.456
Klips 112.0183.990
Minimum 60 cm

Armatür deliği çift taraflı bulunmaktadır.



Euromiss

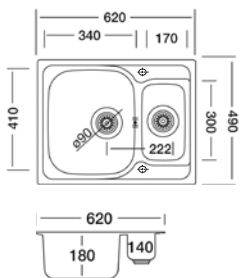

EMX 660

EML 660

Inox

Dekor

101.0185.423

101.0185.424

Montaj tipi
Ebat
Montaj ölçüsü
Birlikte verilen bağlantı
Alt Dolap ölçüsü

Tezgah Üstü
620 x 490 mm
600 x 470 mm
112.0198.473
Minimum 60 cm

Sifon kumandalıdır.





Ondaline

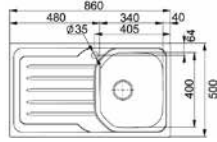

OLX 611 SOL
OLX 611 SAĞ
OLL 611 SOL
OLL 611 SAĞ

Inox  101.0456.090
Inox  101.0456.087
Dekor  101.0486.077
Dekor  101.0486.076

Montaj tipi
Ebat
Montaj ölçüsü
Birlikte verilen bağlantı

Tezgah Üstü
860 x 500 mm
840 x 480 mm
112.0059.982, klips 112.0183.990
sifon 112.0184.359

Alt Dolap ölçüsü

Minimum 45 cm



Ondaline

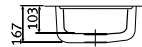
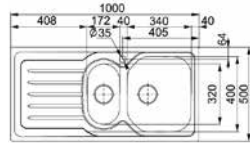

OLX 651 SOL
OLX 651 SAĞ
OLL 651 SOL
OLL 651 SAĞ

Inox  101.0456.486
Inox  101.0456.484
Dekor  101.0486.097
Dekor  101.0486.093

Montaj tipi
Ebat
Montaj ölçüsü
Birlikte verilen bağlantı

Tezgah Üstü
1000 x 500 mm
980 x 480 mm
112.0059.989, klips 112.0486.312
sifon 112.0184.360

Alt Dolap ölçüsü

Minimum 60 cm



Armonia

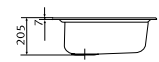
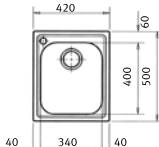

AMX 610

Inox  101.0021.601

Montaj tipi
Ebat
Montaj ölçüsü
Birlikte verilen bağlantı
Alt Dolap ölçüsü

Tezgah Üstü
420 x 500 mm
400 x 480 mm
112.0059.982, sifon 112.0068.243
Minimum 45 cm



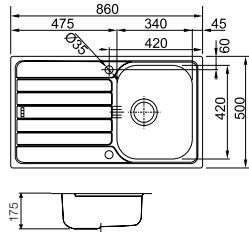

SKX 611 SOL

SKX 611 SAĞ

SKL 611 SOL

SKL 611 SAĞ

Inox

101.0485.942

Inox

101.0485.910

Dekor

101.0485.948

Dekor

101.0485.947

Montaj tipi

Tezgah Üstü

Ebat

860 x 500 mm

Montaj ölçüsü

840 x 480 mm

Birlikte verilen bağlantı

112.0059.982, sifon 112.0184.359

klips 112.0485.906

Minimum 45 cm

Alt Dolap ölçüsü

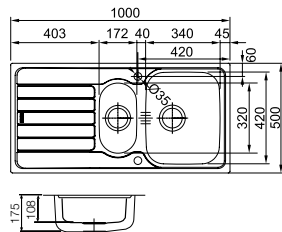

SKX 651 SOL

SKX 651 SAĞ

SKL 651 SOL

SKL 651 SAĞ

Inox

101.0485.961

Inox

101.0485.950

Dekor

101.0485.965

Dekor

101.0485.964

Montaj tipi

Tezgah Üstü

Ebat

1000 x 500 mm

Montaj ölçüsü

980 x 480 mm

Birlikte verilen bağlantı

112.0059.989, sifon 112.0184.360

klips 112.0485.907

Minimum 60 cm

Alt Dolap ölçüsü



Spark köşe

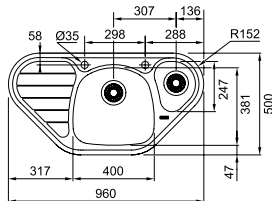

SKX 651-E

Inox

101.0464.340

Montaj tipi

Tezgah Üstü

Ebat

Ebat 960 x 500 mm

Montaj ölçüsü

Kutuların içinde şablon mevcut

Birlikte verilen bağlantı

112.0183.866, sifon 112.0184.360

klips 112.0012.785

45° Köşe

Alt Dolap ölçüsü



Çelik Tel Sepet

112.0047.840
340x400 mm



PNX 621-E / STX 621-E modelleri ile uyumludur.
opsiyoneldir



Çelik / Renkli
Eviyeler

Progresso

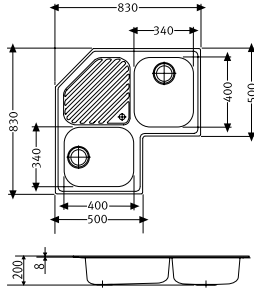

PNX 621-E

Inox



101.0021.585

Montaj tipi
Ebat
Montaj ölçüsü
Birlikte verilen bağlantı
Alt Dolap ölçüsü

Tezgah Üstü
830 x 830 mm
Kutuların içinde şablon mevcuttur.
112.0059.982 (2 adet), sifon 112.0048.209
90° Köşe



Çelik Tel Sepet

112.0047.840
340x400 mm



Logicaline serisi tüm modeller ile uyumludur
opsiyoneldir

Çelik Yarım Hazne Süzgeci

112.0040.691
165x306 mm



LLX 651 / LLX 651-S modeller ile uyumludur.
opsiyoneldir



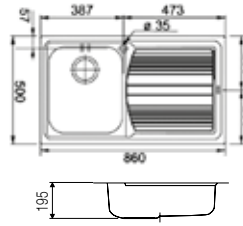

LLX 611 SOL
LLX 611 SAĞ
LLL 611 SOL
LLL 611 SAĞ

Inox  **101.0152.585**
Inox  **101.0152.583**
Dekor  **101.0152.591**
Dekor  **101.0151.873**

Montaj tipi Tezgah Üstü
Ebat 860 x 500 mm
Montaj ölçüsü 840 x 480 mm
Birlikte verilen bağlantı 112.0059.982, sifon 112.0068.243 klips 1302222
Alt Dolap ölçüsü Minimum 45 cm

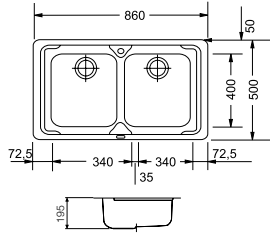

LLX 620

Inox  **101.0021.626**

Montaj tipi Tezgah Üstü
Ebat 860 x 500 mm
Montaj ölçüsü 840 x 480 mm
Birlikte verilen bağlantı 112.0059.989, sifon 112.0068.244 klips 1302222
Alt Dolap ölçüsü Minimum 80 cm

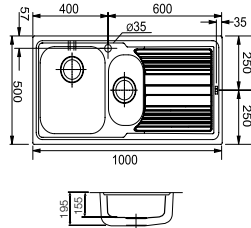

LLX 651 SOL
LLX 651 SAĞ
LLL 651 SOL
LLL 651 SAĞ

Inox  **101.0150.832**
Inox  **101.0150.830**
Dekor  **101.0152.587**
Dekor  **101.0152.586**

Montaj tipi Tezgah Üstü
Ebat 1000 x 500 mm
Montaj ölçüsü 980 x 480 mm
Birlikte verilen bağlantı 112.0059.989, sifon 112.0048.209 klips 133.0048.423
Alt Dolap ölçüsü Minimum 60 cm

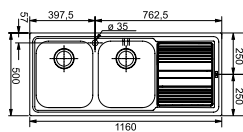

LLX 621 SOL
LLX 621 SAĞ
LLL 621 SOL
LLL 621 SAĞ

Inox  **101.0150.821**
Inox  **101.0085.849**
Dekor  **101.0086.284**
Dekor  **101.0086.271**

Montaj tipi Tezgah Üstü
Ebat 1160 x 500 mm
Montaj ölçüsü 840 x 480 mm
Birlikte verilen bağlantı 112.0059.989 - 133.0048.423 - 112.0190.493 sifon 112.0068.244 - 112.0048.209
Alt Dolap ölçüsü Minimum 50 cm



Polietilen +Çelik
Süzgeç

112.0049.603
320x450 mm

Neptun Serisi tüm modeller ile
uyumludur.
opsiyonel



Kesme Tahtası



112.0199.102

Neptun Serisi tüm modeller ile
uyumludur.
opsiyonel

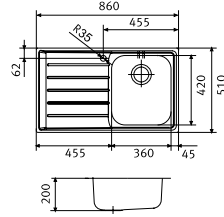





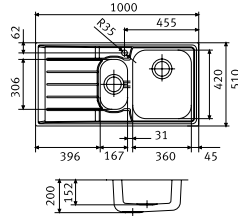
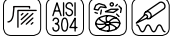

NEX 611 SOL
NEX 611 SAĞ
NET 611 SOL
NET 611 SAĞ

Inox  **101.0040.715**
Inox  **101.0040.713**
M.dekor  **101.0040.722**
M.dekor  **101.0040.721**

Montaj tipi Tezgah Üstü
Ebat 860 x 510 mm
Montaj ölçüsü 840 x 490 mm
Birlikte verilen bağlantı 112.0049.427-112.0049.409
sifon 112.0068.243, klips 133.0175.715
Alt Dolap ölçüsü Minimum 60 cm





NEX 651 SOL
NEX 651 SAĞ
NET 651 SOL
NET 651 SAĞ

Inox  **101.0040.720**
Inox  **101.0040.719**
M.dekor  **101.0040.728**
M.dekor  **101.0040.727**

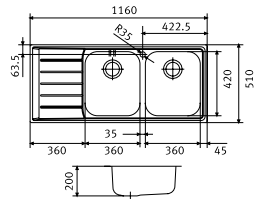
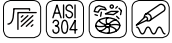
Montaj tipi Tezgah Üstü
Ebat 1000 x 510 mm
Montaj ölçüsü 980 x 490 mm
Birlikte verilen bağlantı 133.0254.555 - 112.0049.409
112.0049.406, sifon 112.0048.209
klips 133.0175.715
Alt Dolap ölçüsü Minimum 60 cm



NEX 621 SOL
NEX 621 SAĞ
NET 621 SOL
NET 621 SAĞ

Inox  **101.0040.718**
Inox  **101.0040.717**
M.dekor  **101.0040.726**
M.dekor  **101.0040.725**

Montaj tipi Tezgah Üstü
Ebat 1160 x 510 mm
Montaj ölçüsü 1140 x 490 mm
Birlikte verilen bağlantı 112.0049.427 112.0049.409
112.0049.406, sifon 112.0068.244
klips 133.0175.719
Alt Dolap ölçüsü Minimum 80 cm



Çelik Tel Sepet

112.0047.841
260x300 mm

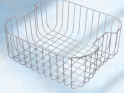

Galassia Serisi tüm modeller ile uyumludur.
opsiyonel

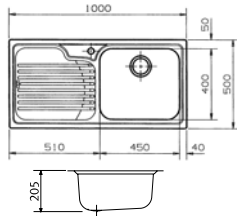

GAX 611 SOL
GAX 611 SAĞ

Inox
Inox

101.0022.565
101.0022.564

Montaj tipi
Ebat
Montaj ölçüsü
Birlikte verilen bağlantı
Alt Dolap ölçüsü

Tezgah Üstü
1000 x 500 mm
980 x 480 mm
112.0059.982, sifon 112.0068.243
klips 133.0048.423
Minimum 60 cm

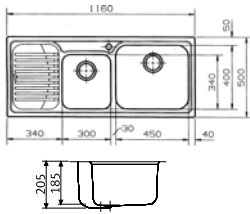

GAX 621 SOL
GAX 621 SAĞ

Inox
Inox

101.0022.567
101.0022.566

Montaj tipi
Ebat
Montaj ölçüsü
Birlikte verilen bağlantı
Alt Dolap ölçüsü

Tezgah Üstü
1160 x 500 mm
1140 x 480 mm
112.0059.989, sifon 112.0048.209
klips 133.0048.423
Minimum 90 cm









SLIMTOP EVIYELER

MARİS SLİMTOP	42
BOX CENTER	43
NEPTUN	44
MARİS SLİMTOP	45
PLANAR	46-47
CENTINOX	48



Çelik Damlalık

112.0188.651



Maris Slimtop Serisi tüm modeller ile uyumludur.

opsiyonel

Kesme Tahtası

112.0520.471



Maris Slimtop Serisi tüm modeller ile uyumludur.

opsiyonel

Yarım Hazne Süzgeci

112.0057.850



Maris Slimtop Serisi tüm modeller ile uyumludur.

opsiyonel

Çelik Esnek Süzgeç

112.0030.882



Maris Slimtop Serisi tüm modeller ile uyumludur.

opsiyoneldir

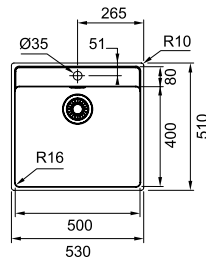

MRX 210-50

Inox

127.0531.852

Montaj tipi
Ebat
Montaj ölçüsü
Hazne derinliği
Birlikte verilen bağlantı
Alt Dolap ölçüsü

Tezgah Üstü yada Tezgaha Sıfır
530x510 mm
Kutuların içinde şablon mevcuttur.
180 mm
112.0049.409 - 133.0036.506
sifon 112.0068.243
Minimum 60 cm

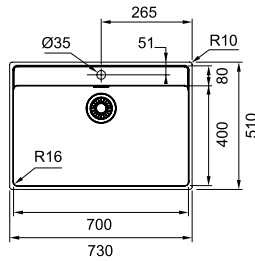

MRX 210-70

Inox

127.0531.917

Montaj tipi
Ebat
Montaj ölçüsü
Hazne derinliği
Birlikte verilen bağlantı
Alt Dolap ölçüsü

Tezgah Üstü yada Tezgaha Sıfır
730x510 mm
Kutuların içinde şablon mevcuttur.
180 mm
112.0049.409 - 133.0036.506
sifon 112.0068.243
Minimum 80 cm



SİZİN İÇİN HERZAMAN HAZIRLIKLIL

07:00 GÜNAYDIN



12:30 MOLA VERİN



20:00 AFİYET OLSUN



23:00 İYİ GECELER

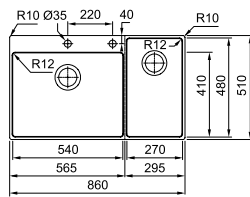

YENİ

**BWX 220-54-27****Inox****127.0543.036**

Montaj tipi
Ebat
Montaj ölçüsü
Hazne derinliği
Birlikte verilen bağlantı

Tezgah Üstü yada Tezgaha Sıfır
 860X510 mm
 Kutuların içinde şablon mevcuttur.
 200mm
 112.0173.076 - 122.0049.409 - 133.0391.835
 133.0050.083 - 133.0254.554 - 112.0532.169
 112.0544.226 - sifon 112.0049.409 - 112.0048.209

Alt Dolap ölçüsü

Minimum 90 cm

Sifon kumandalıdır. Çelik gider kapağı bulunur.



112.0544.226 kodlu aksesuar seti ayrı pakette sevk edilmektedir.

DAHİL AKSESUARLAR

Kurutma
Rafı

112.0539.138

Çelik Süzgeç



112.0539.134

3'lü Bıçak Seti



112.0545.792

Ahşap Bıçaklık



112.0539.135

Polietilen
Kesme Tahtası

112.0394.981

Ahşap Kesme
Tahtası

112.0557.028



Eviye özelliklerine ait sembollerinin açıklamalarını öğrenmek için arka kapak içindeki tabloyu inceleyebilirsiniz.

Polietilen +Çelik Süzgeç

112.0049.603
320x450 mm

Neptun Slimtop Serisi tüm modeller
ile uyumludur.
opsiyonel

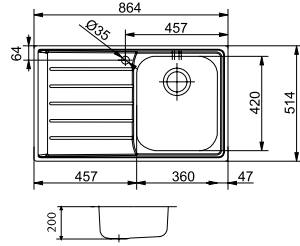

NEX 211 SOL
NEX 211 SAĞ

Inox

127.0059.655

Inox

127.0059.654

Montaj tipi
Ebat
Montaj ölçüsü
Birlikte verilen bağlantı

Tezgah Üstü yada Tezgaha Sıfır
864x514 mm
Kutuların içinde şablon mevcuttur.
133.0036.427 - 112.0049.409
sifon 112.0068.243, klips 133.0175.719
Minimum 60 cm

Alt Dolap ölçüsü

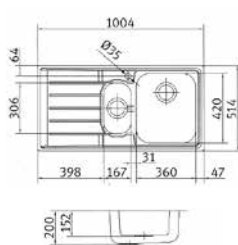

NEX 251 SOL
NEX 251 SAĞ

Inox

127.0059.717

Inox

127.0059.658

Montaj tipi
Ebat
Montaj ölçüsü
Birlikte verilen bağlantı

Tezgah Üstü yada Tezgaha Sıfır
1004x514 mm
Kutuların içinde şablon mevcuttur.
112.0049.406 - 112.0049.409
sifon 112.0048.209, klips 133.0175.719
Minimum 60 cm

Alt Dolap ölçüsü





Esnek Çelik Süzgeç

112.0075.642

Maris Slimtop Serisi tüm modeller ile uyumludur.

opsiyonel



Yarım Hazne Süzgeci

112.0040.821

Maris Slimtop Serisi tüm modeller ile uyumludur.

opsiyonel



Kesme Tahtası

112.0193.082

Maris Slimtop Serisi tüm modeller ile uyumludur.

opsiyonel



YENİ

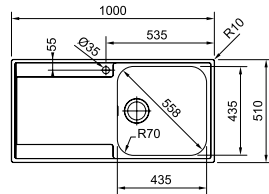

MRX 211

Inox

127.0490.531

Montaj tipi
Ebat
Montaj ölçüsü
Birlikte verilen bağlantı

Tezgah Üstü yada Tezgaha Sıfır
1000x500 mm
Kutuların içinde şablon mevcuttur.
112.0173.079 - 133.0036.506 -
133.0256.086 - sifon: 112.0048.206
Minimum 60 cm

Alt Dolap ölçüsü

Sifon kumandalıdır.



YENİ

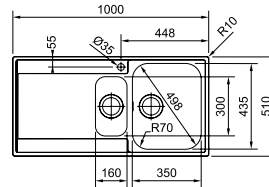

MRX 251

Inox

127.0490.533

Montaj tipi
Ebat
Montaj ölçüsü
Birlikte verilen bağlantı

Tezgah Üstü yada Tezgaha Sıfır
1000x510 mm
Kutuların içinde şablon mevcuttur.
112.0173.079 - 133.0036.506 -
133.0256.086 - sifon: 112.0048.209 -
112.0049.411
Minimum 60 cm

Alt Dolap ölçüsü

Sifon kumandalıdır.



Çelik Yarım Hazne Süzgeci

112.0042.960
230x426 mm



PPX 210-44 / PPX 210-58 / PPX 211
PPX 251 modelleri ile uyumludur.
opsiyoneldir

Çelik Esnek Süzgeç

112.0030.882



PPX 211 / PPX 251 modelleri ile
uyumludur.
opsiyoneldir



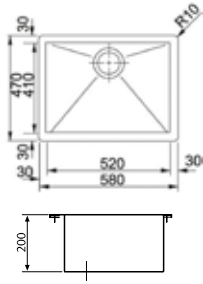

PPX 210-58

Inox



127.0198.245

Montaj tipi
Ebat
Montaj ölçüsü
Birlikte verilen bağlantı
Alt Dolap ölçüsü

Tezgah Üstü yada Tezgaha Sıfır
580x470 mm
Kutuların içinde şablon mevcuttur.
112.0049.409, sifon 112.0048.206
Minimum 60 cm

Armatür deliği bulunmamaktadır.

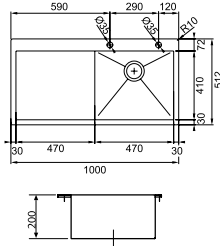

PPX 211 SOL
PPX 211 SAĞ

Inox



127.0203.465

Inox

127.0203.464

Montaj tipi
Ebat
Montaj ölçüsü
Birlikte verilen bağlantı

Tezgah Üstü yada Tezgaha Sıfır
1000x512 mm
Kutuların içinde şablon mevcuttur.
112.0173.076 - 133.0254.554
klips 133.0171.342, sifon 112.0048.206
Minimum 60 cm

Alt Dolap ölçüsü

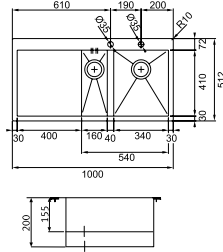
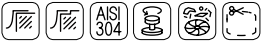

PPX 251 SOL
PPX 251 SAĞ

Inox



127.0203.468

Inox

127.0203.467

Montaj tipi
Ebat
Montaj ölçüsü
Birlikte verilen bağlantı

Tezgah Üstü yada Tezgaha Sıfır
1000x512 mm
Kutuların içinde şablon mevcuttur.
112.0173.072 - 133.0254.556,
112.0049.409, 133.0171.342
sifon 112.0048.209, klips 133.0203.578
Minimum 60 cm

Alt Dolap ölçüsü



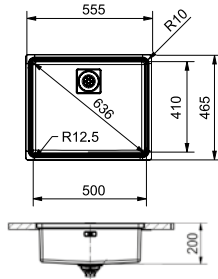

CEX 210/610-50

Inox

127.0184.591

Montaj tipi
Ebat
Montaj ölçüsü
Birlikte verilen bağlantı

Tezgah Üstü yada Tezgaha Sıfır
555x465 mm R10
537x447 mm R0-30 mm
112.0173.079 - 133.0036.506
133.0175.465 - 112.0083.147
sifon 112.0059.946, klips 112.0254.764
Minimum 60 cm

Alt Dolap ölçüsü

Sifon kumandalıdır.
Aksesuarlar dahildir
Franke Global 100. yıl özel ürünüdür.



Gider dizaynı çöp öğütücüsü kullanımına uygun değildir.

CENTINOX'A DAHİL AKSESUARLAR



reddot design award

Dünyanın en eski ve en prestijli ödülü olarak kabul edilen reddot design award Centinox eviyeyi bu ödüle layık görmüştür.

Çelik Damlalık

112.0173.587



**Inox+Polietilen
Kesme Tahtası**

112.0173.062



**Esnek Çelik
Süzgeç**

112.0173.411



Çelik Süzgeç

112.0172.452



Krom Sabunluk

119.0176.057



opsiyoneldir







TECTONITE & GRANİT EVIYELER

KUBUS TEZGAHALTI	54-55
KUBUS 2 TEZGAHALTI	55
FRESNO	56
KÖŞE EVİYELER	57
ANTEA	58-59
BASIS	60-61
MARIS	62-63
FX	64-65
ACQUARIO	66
MYTHOS FUSION	67

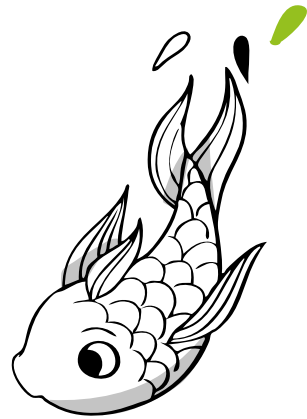



DOĞAL RENK & KOLAY KULLANIM



Darbelere dayanıklı



Çizilmelere dayanıklı



Sıvı emmeyen yüzeyler

Yüzeyi emici olmadığından, Fraganit lekelerle karşı da dayanıklıdır ve yağ, yağlı madde vs. ile temas halinde bile bozulma riski yoktur.



Isıya dayanıklı

Franke granit 280°'ye kadar olan sıcaklıklara dirençli olup, görünümünü zaman içinde kaybetmez.



Temizlemesi kolay

DuraKleen®

Son derece pürüzsüz olmasını ve dokunulduğunda hoş bir his bırakmasını sağlayan özel Durakleen yüzeyi sayesinde, Fraganit'in temizlenmesi son derece kolaydır.



Hijyenik



Özel Sanitized hijyen fonksiyonu sayesinde, eviye 24 saat korunur ve çok daha hijyenik olur. Bakteri ve mikrop üremesi %99 oranında engellenir.

KUBUS / KUBUS 2 TEZGAHALTI GRANİT



Kubus

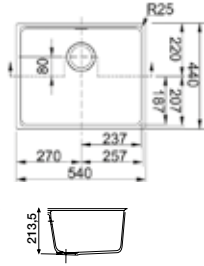

KBG 110-50

KBG 110-50

KBG 110-50

★ KBG 110-50

Nero

Bianco

Avena

Oyster

125.0152.501

125.0024.108

125.0024.112

125.0297.716

Montaj tipi

Ebat

Montaj ölçüsü

Birlikte verilen bağlantı

Alt Dolap ölçüsü

Tezgah Altı

500x400 mm

Kutuların içinde şablon mevcuttur

133.0050.083 - 112.0049.409

klips 133.0172.567, sifon 112.0048.206,

silikon 112.0069.756

Minimum 60 cm



Kubus

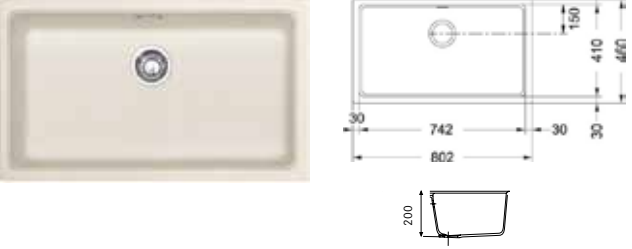

KBG 110-70
KBG 110-70
KBG 110-70
*KBG 110-70

Nero 125.0204.684
Bianco 125.0178.716
Avena 125.0204.683
Oyster 125.0297.717

Montaj tipi Tezgah Altı
Ebat 742x410 mm
Montaj ölçüsü Kutuların içinde şablon mevcuttur
Birlikte verilen bağlantı 133.0050.083 - 112.0049.409
sifon 112.0048.206, silikon 112.0069.756

Alt Dolap ölçüsü Minimum 90 cm



Kubus 2



KNG 110-52
KNG 110-52
KNG 110-52
KNG 110-52
KNG 110-52

Copper Gold 125.0543.943
Lunar Grey 125.0543.944
Sterling Silver 125.0543.945
Nero 125.0529.601
Bianco 125.0529.604

Montaj tipi Tezgah Altı
Ebat 560x460 mm
Montaj ölçüsü Kutuların içinde şablon mevcuttur
Birlikte verilen bağlantı 112.0049.409 - 133.0050.083 -
112.0395.171 sifon: 112.0048.206
klips: 133.0172.567

Alt Dolap ölçüsü Minimum 60 cm
Özel tasarım gider kapağı



Kubus 2

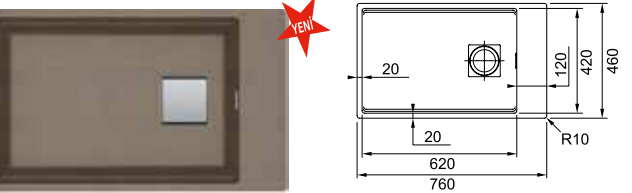

KNG 110-62
KNG 110-62
KNG 110-62
KNG 110-62
KNG 110-62

Copper Gold 125.0543.947
Lunar Grey 125.0543.948
Sterling Silver 125.0543.949
Nero 125.0529.612
Bianco 125.0529.854

Montaj tipi Tezgah Altı
Ebat 760x460 mm
Montaj ölçüsü Kutuların içinde şablon mevcuttur
Birlikte verilen bağlantı 112.0049.409 - 133.0050.083 -
112.0395.171 sifon: 112.0048.206
klips: 133.0172.567 - 133.0184.494

Alt Dolap ölçüsü Minimum 80 cm
Özel tasarım gider kapağı



KUBUS SERİSİ OPSİYONEL AKSESUARLAR

Çelik Esnek
Süzgeç



112.0256.867

Yarım Hazne
Süzgeci



112.0394.981

Ahşap Kesme
Tahtası



112.0511.888

Yarım Hazne
Süzgeci

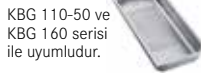

112.0057.850

Yarım Hazne
Süzgeci

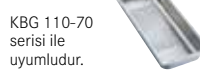

112.0018.817

KBG 110-50 ve
KBG 160 serisi
ile uyumludur.

KBG 110-70
serisi ile
uyumludur.



Eviye özelliklerine ait sembollerinin açıklamalarını öğrenmek için arka kapak içindeki tabloyu inceleyebilirsiniz.



YENİ

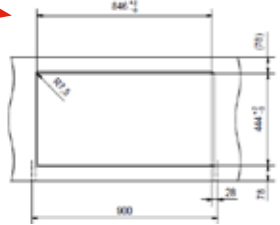

FSG 211-86

FSG 211-86

FSG 211-86

Copper Gold

Lunar Grey

Sterling Silver

135.0536.216

135.0536.218

135.0536.251

Montaj tipi

Ebat

Montaj ölçüsü

Birlikte verilen bağlantı

Alt Dolap ölçüsü

Tezgah Altı yada Tezhaga Sıfır
860x458 mm

Kutuların içinde şablon mevcuttur.

112.0389.090 - 133.0050.083

133.0336.625 - 133.0391.835

112.0395.171 sifon: 112.0068.243

Minimum 90 cm

Pop-up sifon kumandalıdır.

Özel tasarım gider kapağı



FRESNO GRANİT'E DAHİL AKSESUAR

Çelik Esnek

Süzgeç

112.0520.938

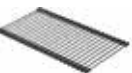



Antea Köşe

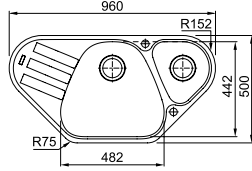

AZG 661-E

AZG 661-E

Nero

Bianco



114.0477.990

114.0477.992

Montaj tipi

Ebat

Montaj ölçüsü

Birlikte verilen bağlantı

Alt Dolap ölçüsü

Tezgah Üstü

960x500 mm

Kutuların içinde şablon mevcuttur.

112.0484.800, sifon 112.0048.203

silikon 112.0069.756

45° Köşe



ANTEA KÖŞE'YE DAHİL AKSESUAR

Yarım Hazne
Süzgeci

112.0464.522





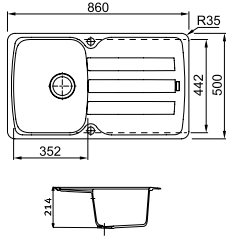

AZG 611-86
AZG 611-86
AZG 611-86
AZG 611-86

Nero 114.0470.454
Bianco 114.0470.457
Avena 114.0470.453
Sahara 114.0469.748

Montaj tipi
Ebat
Montaj ölçüsü
Birlikte verilen bağlantı
Alt Dolap ölçüsü

Tezgah Üstü
860x500 mm
840x480 mm
112.0158.346, sifon 112.0068.243
silikon 112.0069.756
Minimum 45 cm

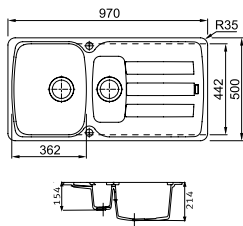

AZG 651
AZG 651
AZG 651
AZG 651

Nero 114.0470.465
Bianco 114.0470.468
Avena 114.0470.464
Sahara 114.0470.461

Montaj tipi
Ebat
Montaj ölçüsü
Birlikte verilen bağlantı
Alt Dolap ölçüsü

Tezgah Üstü
970x500 mm
950x480 mm
112.0158.343, sifon 112.0048.209
silikon 112.0069.756
Minimum 60 cm



Yarım Hazne
Süzgeci

112.0250.014

BFG 651 modeli ile uyumludur.

opsiyoneldir



Kesme
Tahtası

112.0251.305

Basis Serisi tüm modelleri ile uyumludur.

opsiyoneldir



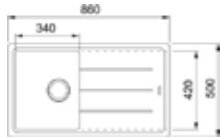

BFG 611-86
BFG 611-86
BFG 611-86
BFG 611-86
BFG 611-86
BFG 611-86
BFG 611-86

Nero 114.0334.155
Bianco 114.0334.125
Sahara 114.0334.127
Avena 114.0334.128
Stone Grey 114.0334.153
Dark Brown 114.0334.151
★ Oyster 114.0334.129

Montaj tipi
Ebat
Montaj ölçüsü
Birlikte verilen bağlantı
Alt Dolap ölçüsü

Tezgah Üstü
860x500 mm
840x480 mm
112.0158.346, sifon 112.0068.243
silikon 112.0069.756
Minimum 45 cm

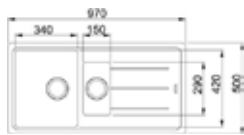

BFG 651
BFG 651
BFG 651
BFG 651
BFG 651
BFG 651
BFG 651

Nero 114.0198.876
Bianco 114.0198.878
Sahara 114.0198.871
Avena 114.0198.875
Stone Grey 114.0198.879
Dark Brown 114.0198.872
★ Oyster 114.0297.702

Montaj tipi
Ebat
Montaj ölçüsü
Birlikte verilen bağlantı
Alt Dolap ölçüsü

Tezgah Üstü
970x500 mm
950x480 mm
112.0158.343, sifon 112.0048.209
silikon 112.0069.756
Minimum 60 cm

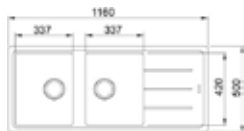

BFG 621
BFG 621
BFG 621
BFG 621

Nero 114.0198.898
Bianco 114.0198.900
Sahara 114.0198.891
Avena 114.0198.896

Montaj tipi
Ebat
Montaj ölçüsü
Birlikte verilen bağlantı
Alt Dolap ölçüsü

Tezgah Üstü
1160x500 mm
1140x480 mm
112.0158.343, sifon 112.0048.209
silikon 112.0069.756
Minimum 80 cm



Çelik Esnek
Süzgeç

112.0030.882



MRG 611 / MRG 611-L / MRG 651
modelleri ile uyumludur.
opsiyoneldir



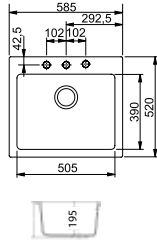

MRG 610-58
MRG 610-58
MRG 610-58
MRG 610-58
MRG 610-58

Nero 114.0155.277
Bianco 114.0055.687
Sahara 114.0055.684
Avena 114.0077.499
Oyster 114.0295.046

Montaj tipi
Ebat
Montaj ölçüsü
Birlikte verilen bağlantı
Alt Dolap ölçüsü

Tezgah Üstü
585x520 mm
Kutuların içinde şablon mevcuttur.
112.0079.766, sifon 112.0006.456
Minimum 60 cm

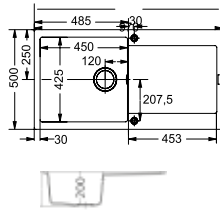
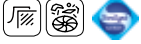

MRG 611-L
MRG 611-L
MRG 611-L
MRG 611-L
MRG 611-L

Nero 114.0330.889
Bianco 114.0330.857
Sahara 114.0330.872
Avena 114.0330.882
Oyster 114.0330.883

Montaj tipi
Ebat
Montaj ölçüsü
Birlikte verilen bağlantı
Alt Dolap ölçüsü

Tezgah Üstü
970x500 mm
950x480 mm
112.0158.346, sifon 112.0048.206
silikon 112.0069.756
Minimum 60 cm

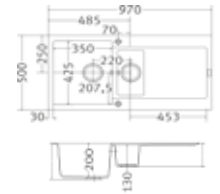

MRG 651
MRG 651
MRG 651
MRG 651
MRG 651

Nero 114.0152.496
Bianco 114.0061.393
Sahara 114.0061.536
Avena 114.0061.741
Oyster 114.0297.137

Montaj tipi
Ebat
Montaj ölçüsü
Birlikte verilen bağlantı
Alt Dolap ölçüsü

Tezgah Üstü
970x500 mm
950x480 mm
112.0158.343, sifon 112.0048.209
silikon 112.0069.756
Minimum 60 cm



Yarım Hazne Süzgeci

112.05.12.280

FX Serisi tüm modelleri ile
uyumludur.

opsiyoneldir



Ahşap Kesme Tahtası

112.05.11.889

FX Serisi tüm modelleri ile
uyumludur.

opsiyoneldir



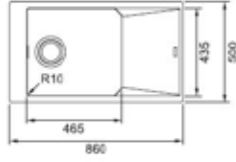

FXG 611 - 86
FXG 611 - 86
FXG 611 - 86
FXG 611 - 86
FXG 611 - 86
FXG 611 - 86

Nero 114.0508.005
Bianco 114.0508.008
Avena 114.0508.004
Sahara 114.0508.001
Oyster 114.0508.006

Montaj tipi
Ebat
Montaj ölçüsü
Birlikte verilen bağlantı
Alt Dolap ölçüsü

Tezgah Üstü
860x500 mm
840x480 mm
112.0049.409 - 133.0050.083
112.0480.588 - sifon: 112.0048.206
Minimum 60 cm



Özel tasarım gider kapağı

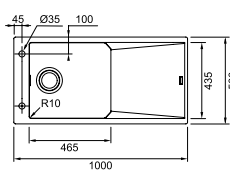

FXG 611 - 100
FXG 611 - 100
FXG 611 - 100
FXG 611 - 100
FXG 611 - 100
FXG 611 - 100

Nero 114.0508.018
Bianco 114.0508.031
Avena 114.0508.014
Sahara 114.0508.017
Oyster 114.0508.019

Montaj tipi
Ebat
Montaj ölçüsü
Birlikte verilen bağlantı
Alt Dolap ölçüsü

Tezgah Üstü
1000x500 mm
980x480 mm
112.0049.409 - 133.0050.083
112.0480.588 - sifon: 112.0048.206
Minimum 60 cm



Özel tasarım gider kapağı

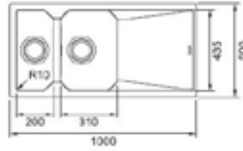

FXG 661
FXG 661
FXG 661
FXG 661
FXG 661
FXG 661

Nero 114.0510.052
Bianco 114.0510.056
Avena 114.0510.051
Sahara 114.0510.018
Oyster 114.0510.053

Montaj tipi
Ebat
Montaj ölçüsü
Birlikte verilen bağlantı
Alt Dolap ölçüsü

Tezgah Üstü
1000x500 mm
980x480 mm
112.0049.406 - 133.0050.083
112.0480.588 - 112.0049.409
sifon: 112.0048.206
Minimum 80 cm



Özel tasarım gider kapağı

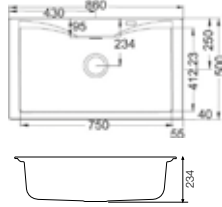

ACG 610-N-A
ACG 610-N-A
ACG 610-N-A

Grafite
Bianco
Avena

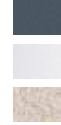

114.0184.376
114.0184.385
114.0184.377

Montaj tipi
Ebat
Montaj ölçüsü
Birlikte verilen bağlantı
Alt Dolap ölçüsü

Tezgah Üstü
860x500 mm
840x480 mm
112.0158.346, sifon 112.0068.243
silikon 112.0069.756
Minimum 90 cm



OPSIYONEL
AKSESUARLAR

Çelik Yarım Hazne
Süzgeci

112.0040.691



Ahşap Kesme
Tahtası

112.0176.753



Çelik Tel Sepet

112.0203.836



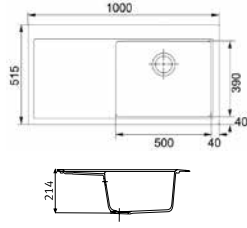

MTF 611 SOL
MTF 611 SAĞ
MTF 611 SOL
MTF 611 SAĞ

Bianco 114.0157.003
Bianco 114.0157.244
Nero 114.0157.264
Nero 114.0157.287

Montaj tipi
Ebat
Montaj ölçüsü
Birlikte verilen bağlantı
Alt Dolap ölçüsü

Tezgah Üstü
1000x515 mm
980x495 mm
112.0190.132, sifon 112.0068.243
Minimum 60 cm

Sifon kumandalıdır.
Aksesuarlar dahildir.

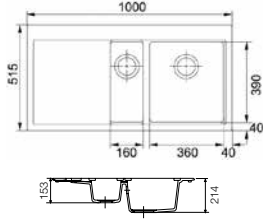

MTF 651 SOL
MTF 651 SAĞ
MTF 651 SOL
MTF 651 SAĞ

Bianco 114.0156.977
Bianco 114.0156.988
Nero 114.0156.981
Nero 114.0156.992

Montaj tipi
Ebat
Montaj ölçüsü
Birlikte verilen bağlantı
Alt Dolap ölçüsü

Tezgah Üstü
1000x515 mm
980x495 mm
112.0190.133, sifon 112.0068.243
Minimum 60 cm

Sifon kumandalıdır.
Aksesuarlar dahildir.



MYTHOS FUSION'A DAHİL AKSESUARLAR

Cam Kesme
Tahtası

112.0017.900

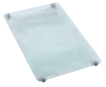

Yarım Hazne
Süzgeci

112.0057.817

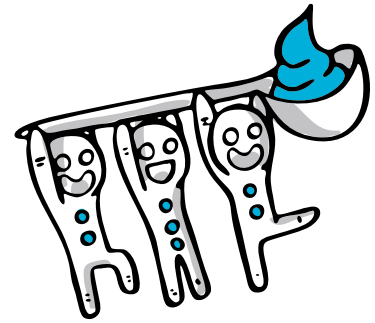

ARMATÜRLER



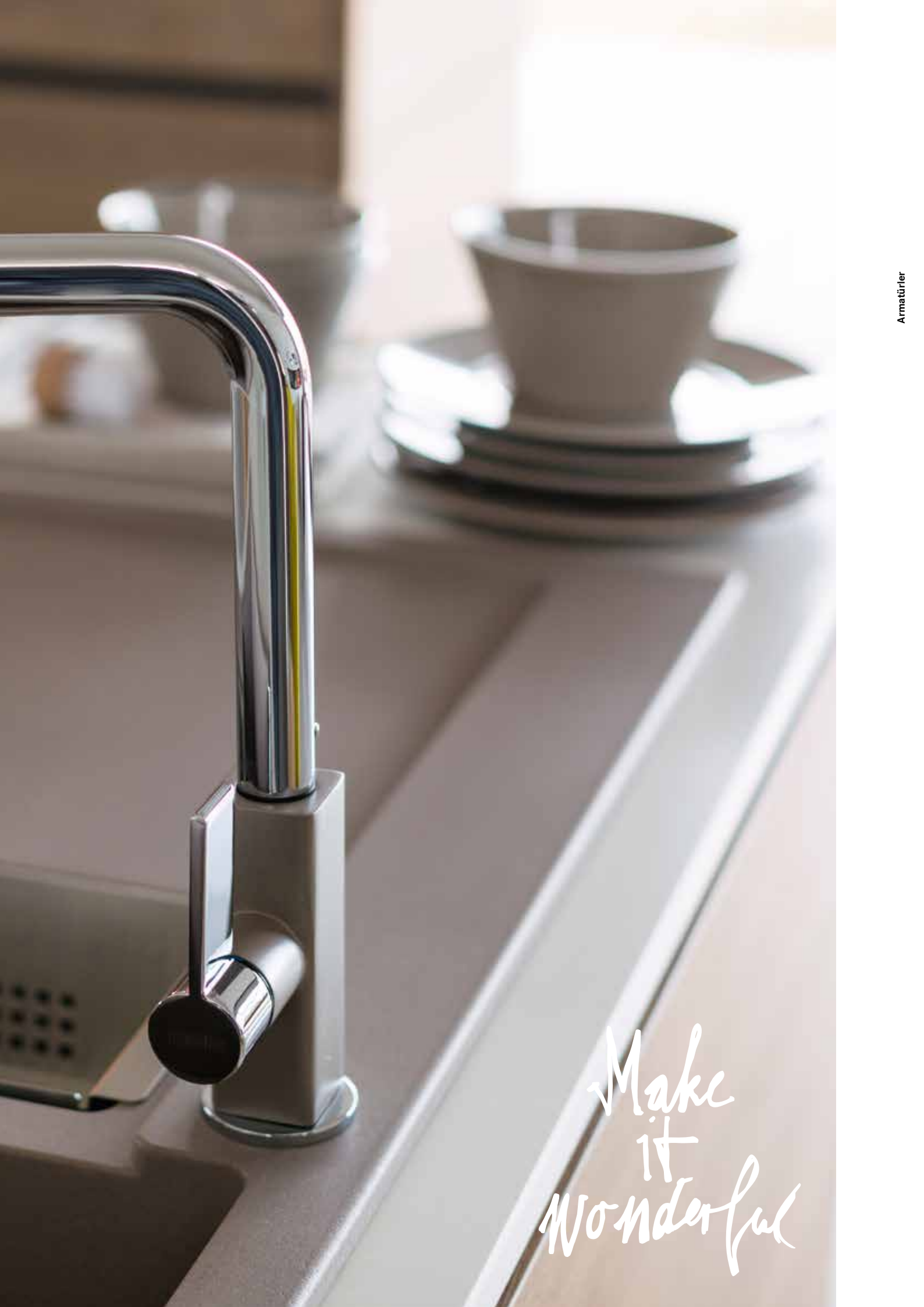

Make
it
Wonderful

FRANKE ARMATÜRÜNÜ SEÇ

Modern ve klasik her tarza hitap eden farklı tasarımlara sahip geniş ürün gamı ile Franke Armatürler eviyelerin en profesyonel iş ortağı.

■ Tasarım uyumu

Eviye ile aynı model ismine sahip Franke armatürler eviye konseptini birebir tamamlarken, farklı seri ismine sahip armatürler de aynı uyuma sahiptir.



■ 28 mm'lik yeni kartuş



Su tasarrufu:

Çift kademeli sistem orta bir açılma akışından tam akışa geçmeye izin vererek su tüketimini azaltır.

Çocuk emniyeti:

Sıcaklığı ayarlama sistemi olası haşlanmalara karşı koruma sağlamaya izin verir.

■ Yüzey ve renk alternatifleri

Franke armatür serisi yüzey ve renk açısından oldukça geniş bir yelpazeye sahiptir. Mutfak sistemi ile kusursuz dengenin sağlanması için krom, çelik, dore, bronz ve granit eviyelerle uyumlu renklerde alternatifler seçimde kolaylaştırır.



■ Ergonomik spiraller

Eviyenin her noktasına suyun ulaşmasını sağlayan spiraller sayesinde hazne ve damlalıklar kolaylıkla temizlenir.



■ Duş akışı

El duşlarında bulunan püskürtme özelliği duş akışı sağlayarak sebze ve meyvelerin daha detaylı yıkanmasını sağlar.



■ Hareketli el duşları

55-360° arası dönebilen su çıkış boruları ve hareketli el duşları ile yıkama işlemleri çok daha pratik hale gelir.



■ Seramik kartuş

Franke armatürlerin tamamında bulunan seramik disk ve seramik kartuşlar sayesinde suyun daha sessiz akması sağlanır.







ARMATÜRLER

TURCHESE / RIVER / PLATINO	74
CARY ARCO / CARY ANGOLA / GALILEO	75
SMART	76
MATRIX	77
PESCARA UP&DOWN	78
LOUNGE / ACTIVE PLUS	81
EĞİLEBİLEN ARMATÜRLER	
NEPTUN STYLE / ACTIVE / OLD ENGLAND	83
VİTAL KAPSÜL FİLTRE SİSTEMİ	84-85
YARI PROFESYONEL ARMATÜRLER	
LOUNGE / FOX PRO	79
PESCARA	80
RENKLİ ARMATÜRLER	
GRANITO	87
OLD ENGLAND	88
OLD ENGLAND DOCCIA / ACTIVE	89
ACTIVE PLUS METALİC DOCCIA	90
MARİS FREE / CENTİNOX	91
ÇELİK ARMATÜRLER	
ATLAS / MARİS FREE / CENTİNOX	93
SIVI SABUNLUKLAR	94



Turchese

Krom 

115.0027.748

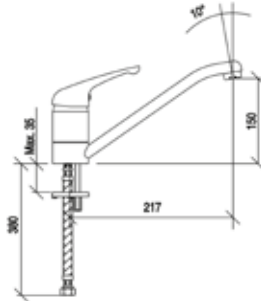

Tip
Kartuş
Hareket
Bağlantı

Tek kumandalı
Seramik diskli
360° dönebilen su çıkış borusu
Çelik örgü, esnek tesisat bağlantı boruları

River

Krom 

115.0263.174

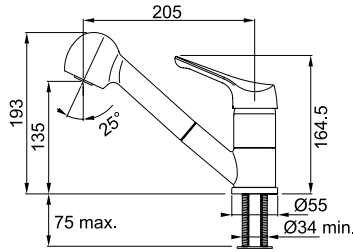

Tip
Spiral
El duşu
Kartuş
Hareket
Bağlantı

Tek kumandalı
Çıkarılabilen metal spiral
Su yoğunluk kontrolü, duş akışı
Seramik diskli
120° dönebilen su çıkış borusu
Çelik örgü, esnek tesisat bağlantı boruları

Platino

Krom 

115.0029.586

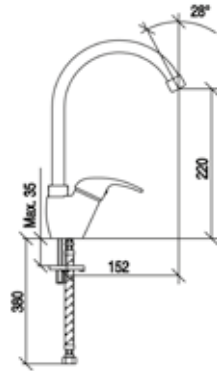

Tip
Kartuş
Hareket
Bağlantı

Tek kumandalı
Seramik diskli
360° dönebilen su çıkış borusu
Çelik örgü, esnek tesisat bağlantı boruları

CARY ARCO / CARY ANGOLA / GALILEO

Cary Arco

Krom



115.0155.390

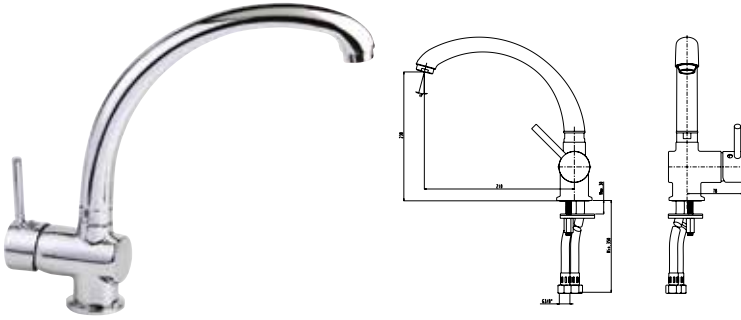

Tip
Kartuş
Hareket
Bağlantı

Tek kumandalı
Seramik diskli
360° dönebilen su çıkış borusu
Çelik örgü, esnek tesisat bağlantı boruları

Armatürler

Cary Angola

Krom



115.0255.072



Tip
Kartuş
Hareket
Bağlantı

Tek kumandalı
Seramik diskli
360° dönebilen su çıkış borusu
Çelik örgü, esnek tesisat bağlantı boruları

Galileo

Krom



115.0196.552

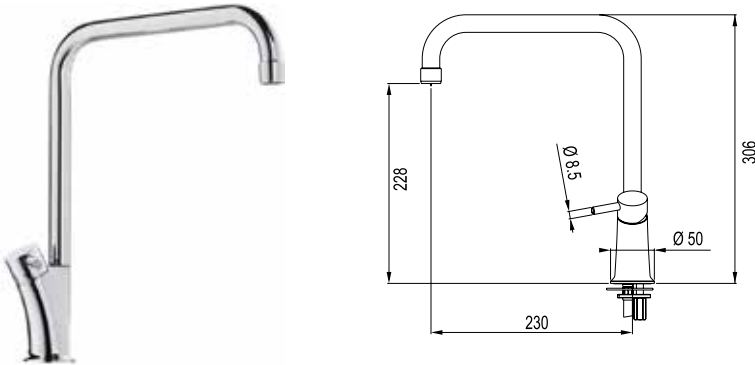

Tip
Kartuş
Hareket
Bağlantı

Tek kumandalı
Seramik diskli
360° dönebilen su çıkış borusu
Çelik örgü, esnek tesisat bağlantı boruları

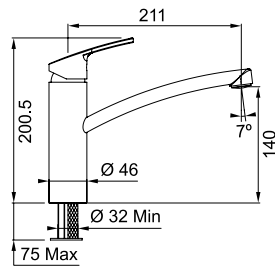
**Smart****Krom****115.0391.460**

Tip
Kartuş
Hareket
Bağlantı

Tek kumandalı
Seramik diskli
360° dönebilen su çıkış borusu
Çelik örgü, esnek tesisat bağlantı boruları

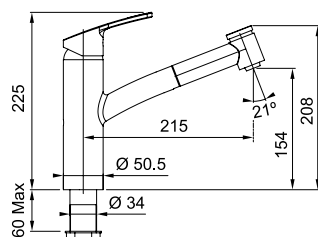
Smart Doccia**Krom****115.0391.482**

Tip
Spiral
El duşu
Kartuş
Hareket
Bağlantı

Tek kumandalı
Çıkarılabilen metal spiral
Su yoğunluk kontrolü, duş akışı
Seramik diskli
110° dönebilen su çıkış borusu
Çelik örgü, esnek tesisat bağlantı boruları



Matrix

Krom



115.0029.625

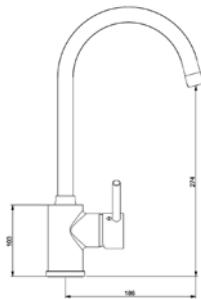

Tip
Kartuş
Hareket
Bağlantı

Tek kumandalı
Seramik diskli
360° dönebilen su çıkış borusu
Çelik örgü, esnek tesisat bağlantı boruları

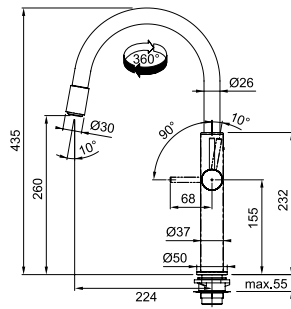

Krom



115.0523.286

Tip
El duşu
Kartuş
Hareket
Bağlantı

Tek kumandalı
Profesyonel kullanım için özel spiralli
su çıkış ağzı
Seramik diskli
360° dönebilen su çıkış borusu
Çelik örgü, esnek tesisat bağlantı boruları



Lounge Doccia

Krom



115.0177.706

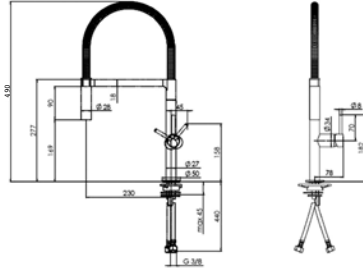

Tip
Spiral
Kartuş
Hareket
Bağlantı

Tek kumandalı
Çıkarılabilen helezon spiral
Seramik diskli
360° dönebilen su çıkış borusu
Çelik örgü, esnek tesisat bağlantı boruları



Fox Pro

Krom



115.0486.993

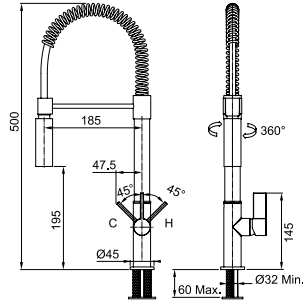

Tip
Spiral
El duşu
Kartuş
Hareket
Bağlantı

Tek kumandalı
Çıkarılabilen helezon spiral
Profesyonel kullanım için özel su çıkış ağzı
Su yoğunluk kontrolü, duş akışı
Seramik diskli
360° dönebilen su çıkış borusu
Çelik örgü, esnek tesisat bağlantı boruları

YARI PROFESYONEL KULLANIM

Pescara

Krom



115.0393.976

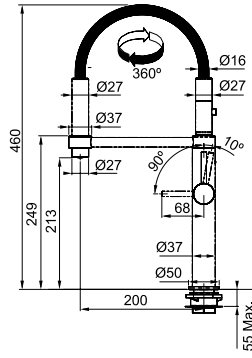

Tip
Spiral
Kartuş
Hareket
Bağlantı

Akış yönü değiştirilebilir fonksiyonel başlık



YARI PROFESYONEL KULLANIM

Lounge

Krom



115.0177.748

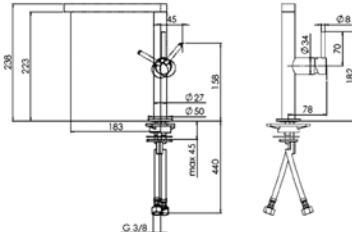

Tip
Kartuş
Hareket
Bağlantı

Tek kumandalı
Seramik diskli
360° dönebilen su çıkış borusu
Çelik örgü, esnek tesisat bağlantı boruları

Armatürler

Active Plus Doccia

Krom



115.0373.770

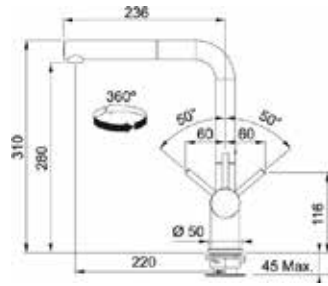

Tip
Spiral
Kartuş
Hareket
Bağlantı

Tek kumandalı
Çıkarılabilen metal spiral
Seramik diskli
360° dönebilen su çıkış borusu
Çelik örgü, esnek tesisat bağlantı boruları



VİTAL KAPSÜL FİLTRE SİSTEMİ

Filtreli Armatür

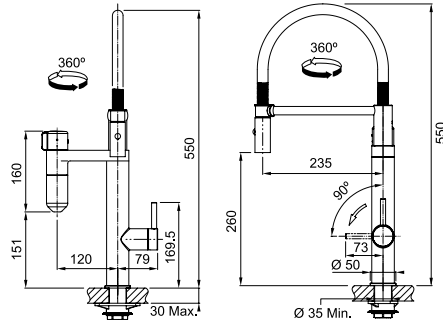

Krom/Gun Metal 

120.0551.219

Tekli Kapsül

133.0551.155

3'lü Kapsül

133.0551.156

Tip

Tek kumandalı

El duşu

Profesyonel kullanım için özel su çıkış ağzı

Kartuş

Seramik diskli

Hareket

360° dönebilen su çıkış borusu

Bağlantı

Çelik örgü, esnek tesisat bağlantı boruları

Bir kapsül 500 lt. kapasiteli olup, armatürünüz filtre dolum uyarısı verdiğinde kapsül filtrenin değiştirilmesi gerekir.



Dünyanın en küçük ve en etkili su filtresi

Franke Vital Kapsül Filtre Sistemi; sadece daha lezzetli değil, daha sağlıklı olan suyun keyfini çıkarmanızı sağlar. İsviçre’de geliştirilen bu kapsül filtre sistemi; suyun aktif karbonu, zararlı bakterileri ve virüsleri yok eden yüksek filtreleme teknolojisi sunan ilk sistemdir.

1-ÖN FİLTRE

Ön filtre, zararlı maddeleri ortadan kaldıran ilk savunma hattıdır. Daha büyük parçacıklar filtrelenir ve tutulur.

2- ZAR

Nanoteknoloji sayesinde geliştirilen 0.06 mm kalınlığındaki zar, içme suyunuzdaki bakterileri bile filtreler.

3-AKTİF KARBON FİLTRESİ

Aktif karbon, suyun içerisinde klor gibi çözünmüş safsızlıkları filtreler.

4-SU AKIŞI

Su önce ön filtreden ardından nanoteknolojili zar sisteminden son olarak aktif karbon filtresinden süzülerek kullanıma hazır hale gelir.

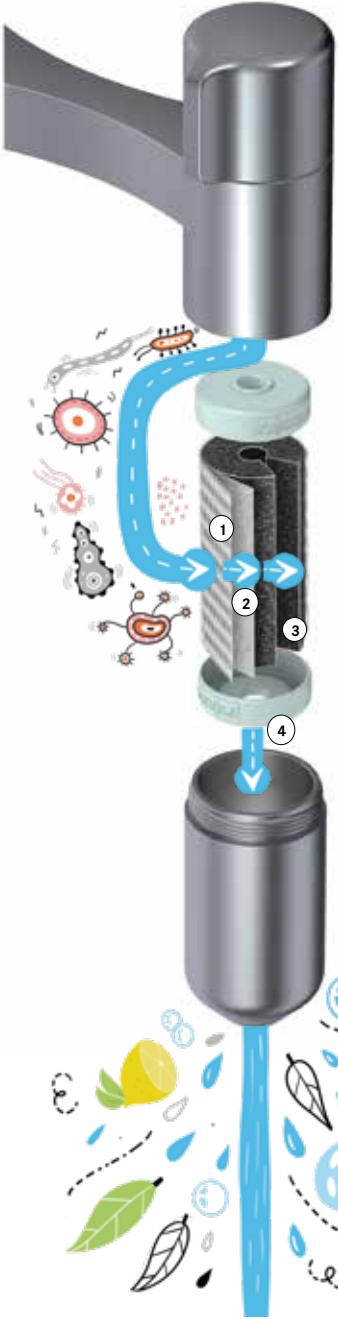

%99,9 oranında bakteri üretmesi engelenir.



%99 oranında virüs oluşması engellenir.



Pas ve tortuların filtrelenmesine yardımcı olur



Mikroplastiklerin filtrelenmesine yardımcı olur



Kötü koku ve tatları ortadan kaldırır



İçmek için uygun su sağlar



Tek kapsül ile 500 lt. ye kadar su filtrleme imkanı



Kendini dezenfekte etme özelliği

RENKLI ARMATÜRLER



Granito Doccia

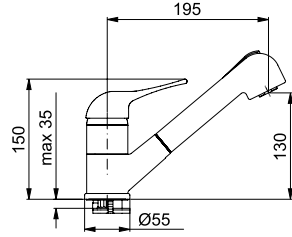

Grafite



Nero

Bianco

Sahara

Avena



115.0470.674

115.0470.675

115.0470.669

115.0470.663

115.0470.665

Tip
Spiral
El duşu
Kartuş
Hareket
Bağlantı

Tek kumandalı
Çıkarılabilen siyah pvc spiral
Su yoğunluk kontrolü, duş akışı
Seramik diskli
120° dönebilen su çıkış borusu
Çelik örgü, esnek tesisat bağlantı boruları

Armatürler



Old England

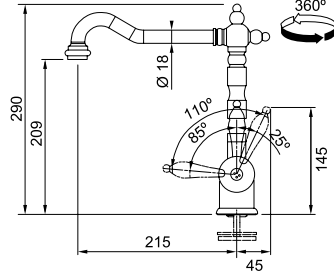

Grafite
Dore
Bronz
Copper



115.0180.686
115.0315.597
115.0028.205
115.0028.208

Tip
Kartuş
Hareket
Bağlantı

Tek kumandalı
Seramik diskli
360° dönebilen su çıkış borusu
Çelik örgü, esnek tesisat bağlantı boruları



Grafite



Dore



Bronz

Old England

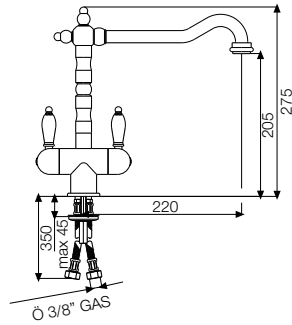

Bronz



115.0028.204

Tip
Kartuş
Hareket
Bağlantı

Çift kumandalı
Seramik diskli
360° dönebilen su çıkış borusu
Çelik örgü, esnek tesisat bağlantı boruları

OLD ENGLAND DOCCIA/ ACTIVE PLUS

Old England Doccia

Bronz



115.0378.606

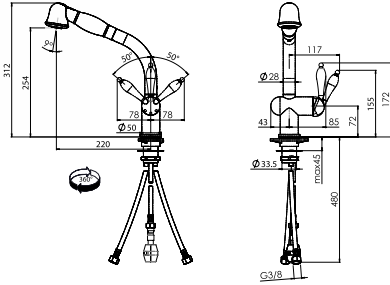

Tip
Spiral
El duşu
Hareket
Bağlantı

Tek kumandalı
Çıkarılabilen metal spiral
Su yoğunluk kontrolü, duş akışı
360° dönebilen su çıkış borusu
Çelik örgü, esnek tesisat bağlantı boruları

Armatürler

Active Plus

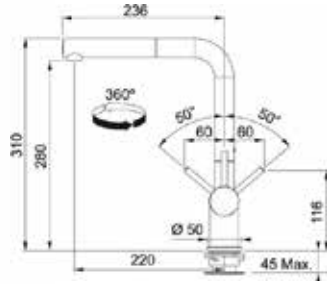

Nero

Bianco

Sahara

Avena

Stone Grey

Dark Brown

★ Oyster



115.0373.901

115.0373.888

115.0373.833

115.0373.884

115.0373.889

115.0373.887

115.0373.885

Tip
Spiral
Kartuş
Hareket
Bağlantı

Tek kumandalı
Çıkarılabilen metal spiral
Seramik diskli
360° dönebilen su çıkış borusu
Çelik örgü, esnek tesisat bağlantı boruları



Nero



Bianco









Sahara

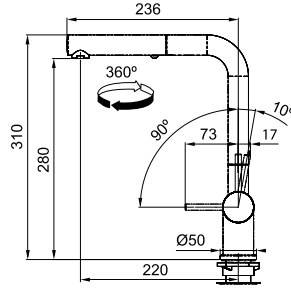

Oyster

Active Plus Metallic Doccia



Bronz		115.0524.927
Smoked		115.0524.925
Gun Metal		115.0524.929
Matt Black		115.0524.890
Matt White		115.0524.931
Cooper		115.0546.118

Tip	Tek kumandalı
Spiral	Çıkarılabilen metal spiral
Kartuş	Seramik diskli
Hareket	360° dönebilen su çıkış borusu
Bağlantı	Çelik örgü, esnek tesisat bağlantı boruları



MARIS FREE / CENTINOX

Maris Free

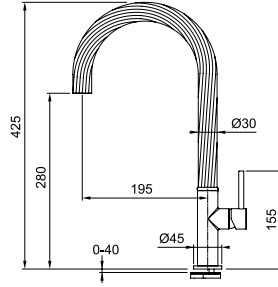

Matt Black



115.0543.285

Tip
Kartuş
Hareket
Bağlantı

Tek kumandalı
Seramik diskli
360° dönebilen su çıkış borusu
Çelik örgü, esnek tesisat bağlantı boruları
Özel tasarım matt black çelik yüzey

Centinox

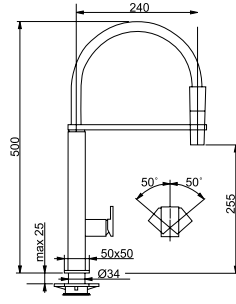

Cooper



115.0513.414

Tip
Spiral
Kartuş
Hareket
Bağlantı

Tek kumandalı
Çıkarılabilen siyah helezon spiral
Seramik diskli
360° dönebilen su çıkış borusu
Çelik örgü, esnek tesisat bağlantı boruları



ÇELİK ARMATÜRLER



Atlas Neo Doccia



AI SI
304

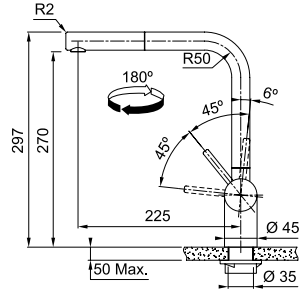

Çelik



115.0521.438

Tip
Spiral
Kartuş
Hareket
Bağlantı

Tek kumandalı
Çıkarılabilen siyah helezon spiral
Seramik diskli
180° dönebilen su çıkış borusu
Çelik örgü, esnek tesisat bağlantı boruları

Atlas Neo Doccia Sprey



AI SI
304

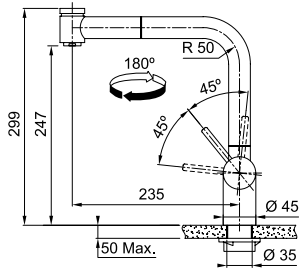

Çelik



115.0521.441

Tip
Spiral
Kartuş
Hareket
Bağlantı

Tek kumandalı
Çıkarılabilen metal spiral
Seramik diskli
180° dönebilen su çıkış borusu
Çelik örgü, esnek tesisat bağlantı boruları
Sprey özelliği

Maris Free



AI SI
304

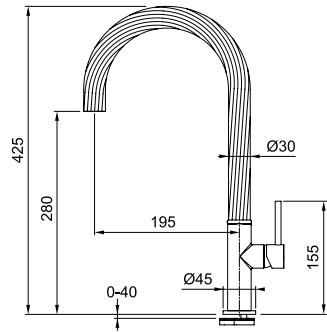

Çelik



115.0543.294

Tip
Kartuş
Hareket
Bağlantı

Tek kumandalı
Seramik diskli
360° dönebilen su çıkış borusu
Çelik örgü, esnek tesisat bağlantı boruları
Çelik yüzey

Centinox



AI SI
304

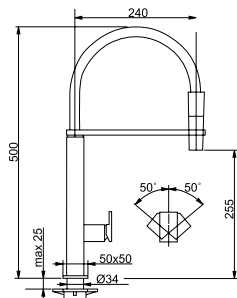

Çelik



115.0177.709

Tip
Spiral
Kartuş
Hareket
Bağlantı

Tek kumandalı
Çıkarılabilen siyah helezon spiral
Seramik diskli
360° dönebilen su çıkış borusu
Çelik örgü, esnek tesisat bağlantı boruları

METALLIC RENKLER

SIVI SABUNLUKLAR



Mat Black
119.0547.906

Kapasite 300 ml
Çap Ø 50 mm



Mat White
119.0547.905

Kapasite 300 ml
Çap Ø 50 mm



Gun Metal
119.0547.908

Kapasite 300 ml
Çap Ø 50 mm



Bronz
119.0547.910

Kapasite 300 ml
Çap Ø 50 mm



Smoked
119.0547.909

Kapasite 300 ml
Çap Ø 50 mm



Copper
119.0547.911

Kapasite 300 ml
Çap Ø 50 mm

Tezgahaltı eviye modelleri ile uyumludur.



Krom
119.0287.540

Kapasite 300 ml
Çap Ø 64 mm



White
119.0287.543

Kapasite 300 ml
Çap Ø 64 mm



Sahara
119.0287.552

Kapasite 300 ml
Çap Ø 64 mm



Nero
119.0287.554

Kapasite 300 ml
Çap Ø 64 mm



Grafite
119.0287.555

Kapasite 300 ml
Çap Ø 64 mm



Avena
119.0287.556

Kapasite 300 ml
Çap Ø 64 mm



Stone Grey
119.0334.569

Kapasite 300 ml
Çap Ø 64 mm



Oyster
119.0328.334

Kapasite 300 ml
Çap Ø 64 mm

Tezgahaltı eviye modelleri ile uyumludur.



OCAKLAR



Make
it
Wonderful

FRANKE OCAĞINI SEÇ

Paslanmaz çelik, cam yada klasik mutfaklar için doğal renklerde tasarlanan Franke imzalı ankastre ocaklar işlevsellik ve estetik arayışın kusursuz bir sentezidir.

■ Yüksek etkinliğe sahip yeni Flat Yakıcılar

Çekici bir estetikle birleşen Flat Yakıcılar doğrudan tencere üzerine yönlendirilmiş dikey alevler sayesinde çok yüksek etkinlikte performans ve belirgin enerji tasarrufunu garanti eder.



■ Sliding Touch Kontrol



Yenilikçi sistemler sayesinde, induksiyonlu ocak ile etkileşim hızlı ve sezgilere dayalı hale gelerek kaydırmalı kumanda paneli sayesinde kullanımı belirgin ve hassas şekilde farklılaştırır.

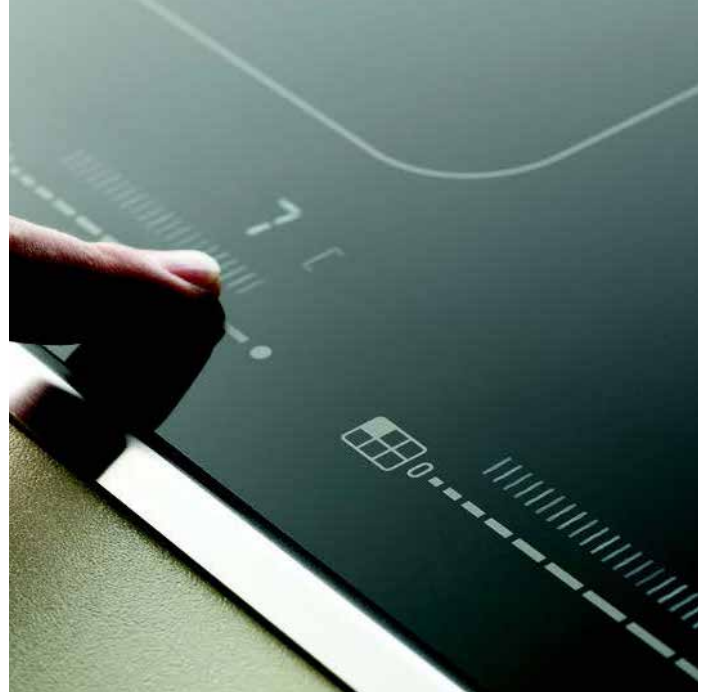

■ Opsiyonel düğme kiti



Ocağınızı kendi zevkinize göre yeniden tasarlamaya imkan veren opsiyonel düğme kitleri ocak modeline göre uygun düğmeyi opsiyonel olarak seçmeyi sağlar.



■ Profesyonel döküm ızgaralar

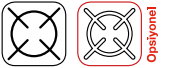

Dayanıklılık ve sağlamlık garantisi için dökme demir ızgaralar ideal çözümler sunar. Pişirme alanınıza estetik ve profesyonel bir görüntü sağlar.





■ Çift taç

Güçlü alev iki taç üzerine dağılarak eşit ve hızlı bir pişirmeyi garanti eder.



■ Üçlü taç

Üçlü taç ocağa yüksek profesyonellik kazandırır. Hızlı ve güçlü pişirme işlemlerini destekler. Üç alev halkası aynı anda yanarak ısıyı çok daha güçlü ve eşit dağıtır.



■ Dual power üçlü taç



Alevi maksimum güçte veya daha küçük taçta kullanmaya izin veren son derece esnek ocak gözüdür. Küçük ve büyük çember ayrı ayrı kontrol edilebilir.



■ Malzeme ve renk

Paslanmaz çelik ocaklarda inox, dekor, mikrodekor alternatifi, cam ocaklarda siyah, beyaz renk alternatifi ve klasik ocaklarda avena, grafit, krem, bronz gibi renkleri ile Franke ocaklar modernden klasiğe geniş bir renk ve model yelpazesi sunar.

■ Emniyet ventili



Franke için, emniyet elektrikli ev aletlerinde önemli bir şarttır. Bu ventil sayesinde özel bir sistem, alevin kontrol dışı sönmesi halinde gazı keserek güvenliği sağlar.

■ Entegre otomatik ateşleme



Ocak gözü içine entegre bir buji sayesinde, başka bir alet kullanmadan ateşin yakılmasına izin verir.







OCAKLAR

ÇELİK OCAKLAR

NEW LINEAR	102
TRENDLINE	103
MARİS	104
NEPTUN KÖŞE	105

CAM OCAKLAR

NEW SQUARE	106
NEW GLASS LINEAR	107
MARİS GLASS	108
MARİS FREE	109
CRYSTAL STEEL	110-111
CRYSTAL LINE BLACK	112-113
CRYSTAL LINE WHITE	114-115

ELEKTRİKLİ OCAKLAR

ELEKTRİKLİ CAM SERAMİK	116-117
İNDÜKSİYONLU OCAKLAR	118-123
MYTHOS 2GETHER	124-125

RENKLİ OCAKLAR

NEW SQUARE / MARİS FREE	127
TRENDLINE	128
CLASSICLINE	129



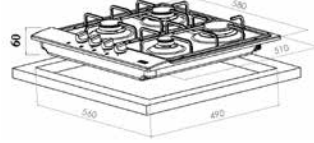
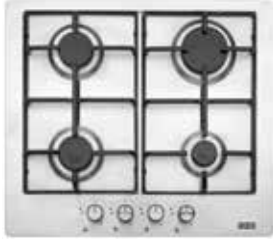

FHNL 604 4G X E

Inox



106.0489.620

Montaj tipi
Göz sayısı
Ebat
Montaj ölçüsü
Izgaralar
Gaz giriş yönü
Özellik
Alt Dolap ölçüsü

Tezgah Üstü
4 (gazlı)
580x510 mm
560x490 mm
Emaye
Sağ
Gaz emniyet ventili, elektronik ateşleme
Minimum 60 cm
New Glass Linear fırınlarla uyumlu düğme tasarımı

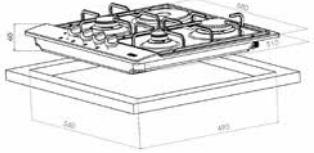
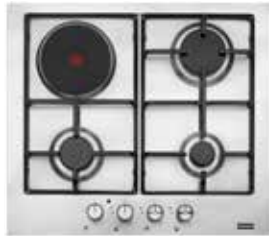

FHNL 604 3G 1E XS E

Inox



107.0489.671

Montaj tipi
Göz sayısı
Ebat
Montaj ölçüsü
Izgaralar
Gaz giriş yönü
Özellik
Alt Dolap ölçüsü

Tezgah Üstü
4 (3 gaz/1 elektrik)
580x510 mm
560x490 mm
Emaye
Sağ
Gaz emniyet ventili, elektronik ateşleme
Minimum 60 cm
New Glass Linear fırınlarla uyumlu düğme tasarımı

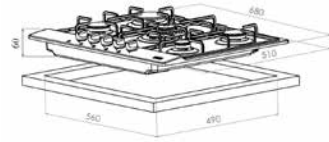
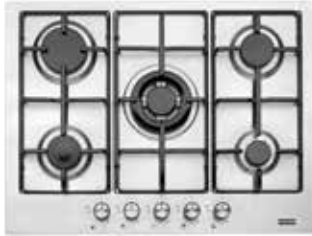

FHNL 705 4G TC XS E

Inox



106.0489.672

Montaj tipi
Göz sayısı
Ebat
Montaj ölçüsü
Izgaralar
Gaz giriş yönü
Özellik
Alt Dolap ölçüsü

Tezgah Üstü
5 (5 gaz / 1 gözü 3 taçlı wok gözü)
680x510 mm
560x490 mm
Emaye
Sağ
Gaz emniyet ventili, elektronik ateşleme
Minimum 60 cm
New Glass Linear fırınlarla uyumlu düğme tasarımı

Wok tava aparatı

112.0494.293

opsiyoneldir

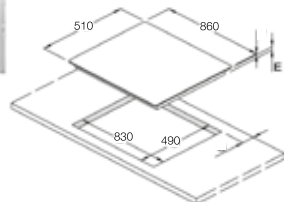
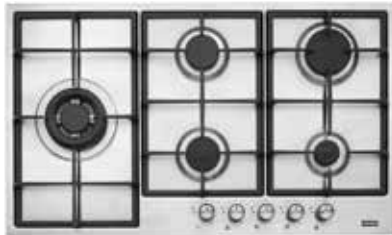

FHNL 905 4G TC XS C

Inox



106.0489.673

Montaj tipi
Göz sayısı
Ebat
Montaj ölçüsü
Izgaralar
Gaz giriş yönü
Özellik
Alt Dolap ölçüsü

Tezgah Üstü
5 (5 gaz / 1 gözü 3 taçlı wok gözü)
860 x 510 mm
830 x 490 mm
Döküm ızgara
Sağ
Gaz emniyet ventili, elektronik ateşleme
Minimum 90 cm
New Glass Linear fırınlarla uyumlu düğme tasarımı

Wok tava aparatı

112.0494.293

opsiyoneldir



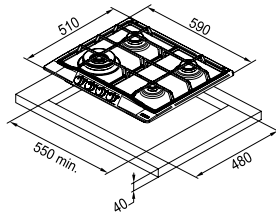

FHTL 604 3G TC XS C
FHTL 604 3G TC XT C

Inox
M.dekor

106.0183.016
106.0183.071

Montaj tipi
Göz sayısı
Ebat
Montaj ölçüsü
Izgaralar
Gaz giriş yönü
Özellik
Alt Dolap ölçüsü

Tezgah Üstü
4 (4 gaz / 1 gözü 3 taçlı wok gözü)
590x510 mm
550x480 mm
Döküm ızgara
Sağ
Gaz emniyet ventili, elektronik ateşleme
Minimum 60 cm

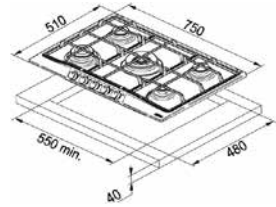

FHTL 755 4G TC XS C
FHTL 755 4G TC XT C

Inox
M.dekor

106.0183.104
106.0183.105

Montaj tipi
Göz sayısı
Ebat
Montaj ölçüsü
Izgaralar
Gaz giriş yönü
Özellik
Alt Dolap ölçüsü

Tezgah Üstü
5 (5 gaz / 1 gözü 3 taçlı wok gözü)
750x510 mm
550x480 mm
Döküm ızgara
Sağ
Gaz emniyet ventili, elektronik ateşleme
Minimum 60 cm



Mat krom düğme

112.0188.696
(4 ad.)

112.0188.693
(5 ad.)

Trendline modelleri ile uyumludur.
opsiyoneldir



Mat bronz düğme

112.0188.698
(4 ad.)

112.0188.697
(5 ad.)

Trendline modelleri ile uyumludur.
opsiyoneldir





YENİ

FHMA 604 3G DC XS

Inox

106.0554.404

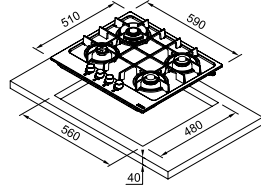

Montaj tipi
Göz sayısı
Ebat
Montaj ölçüsü
Izgaralar
Gaz giriş yönü
Özellik
Alt Dolap ölçüsü

Tezgah Üstü
4 (Gazlı)
590x510 mm
560x480 mm
Döküm ızgara
Sağ
Gaz emniyet ventili, elektronik ateşleme,
Minimum 60 cm.



YENİ

FHMA 755 4G DCL XS

Inox

106.0554.382

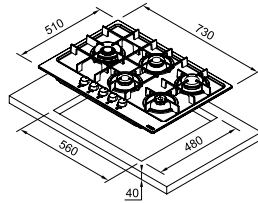

Montaj tipi
Göz sayısı
Ebat
Montaj ölçüsü
Izgaralar
Gaz giriş yönü
Özellik
Alt Dolap ölçüsü

Tezgah Üstü
5 (Gazlı)
730x510 mm
560x480 mm
Döküm ızgara
Sağ
Gaz emniyet ventili, elektronik ateşleme,
Minimum 60 cm.



YENİ

FHMA 905 4G DCL XS

Inox

106.0554.383

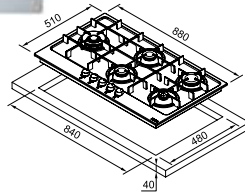

Montaj tipi
Göz sayısı
Ebat
Montaj ölçüsü
Izgaralar
Gaz giriş yönü
Özellik
Alt Dolap ölçüsü

Tezgah Üstü
4 (Gazlı)
880x510 mm
840x480 mm
Döküm ızgara
Sağ
Gaz emniyet ventili, elektronik ateşleme,
Minimum 90 cm.





FHNE COR 4 3G TC XS C

Inox



106.0204.367

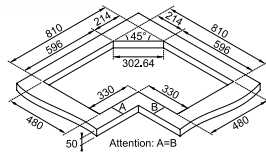

Montaj tipi

Göz sayısı

Ebat

Montaj ölçüsü

Izgaralar

Gaz giriş yönü

Özellik

Alt Dolap ölçüsü

Tezgah Üstü

4 (4 gaz/1 gözü dual/1 gözü 3 taçlı wok)

830x830x500 mm

Kutuların içinde şablon mevcuttur.

Döküm izgara

Sağ

Gaz emniyet ventili, elektronik ateşleme,

Dual Power özelliği

90° Köşe



Dual Power Ocak



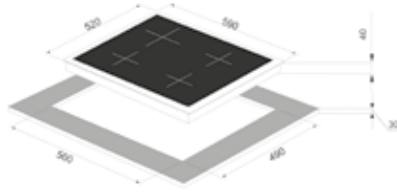

FHNS 604 4G WH C

White Glass

106.0489.961

Montaj tipi
Göz sayısı
Ebat
Montaj ölçüsü
Izgaralar
Gaz giriş yönü
Özellik
Alt Dolap ölçüsü

Tezgah üstü
4 (Gazlı)
590x520 mm
560x490 mm
Döküm ızgara
Sağ
Gaz emniyet ventili, elektronik ateşleme
Minimum 60 cm
New Glass Linear fırınlarla uyumlu düğme tasarımı

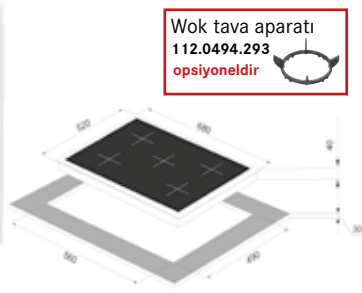

FHNS 705 4G TC WH C

White Glass

106.0490.103

Montaj tipi
Göz sayısı
Ebat
Montaj ölçüsü
Izgaralar
Gaz giriş yönü
Özellik
Alt Dolap ölçüsü

Tezgah üstü
5 (5 gaz / 1 gözü 3 taçlı wok)
680x520 mm
560x490 mm
Döküm ızgara
Sağ
Gaz emniyet ventili, elektronik ateşleme
Minimum 60 cm
New Glass Linear fırınlarla uyumlu düğme tasarımı

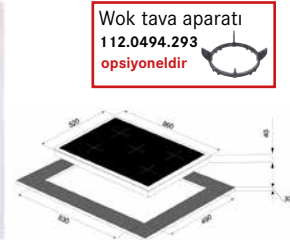

FHNS 905 4G TC WH C

White Glass

106.0490.105

Montaj tipi
Göz sayısı
Ebat
Montaj ölçüsü
Izgaralar
Gaz giriş yönü
Özellik
Alt Dolap ölçüsü

Tezgah üstü
5 (5 gaz / 1 gözü 3 taçlı wok)
860x520 mm
830x490 mm
Döküm ızgara
Sağ
Gaz emniyet ventili, elektronik ateşleme
Minimum 90 cm
New Glass Linear fırınlarla uyumlu düğme tasarımı

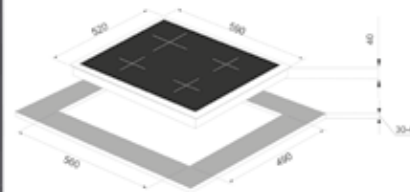

FHNS 604 4G BK C

Black Glass

106.0489.940

Montaj tipi
Göz sayısı
Ebat
Montaj ölçüsü
Izgaralar
Gaz giriş yönü
Özellik
Alt Dolap ölçüsü

Tezgah üstü
4 (Gazlı)
590x520 mm
560x490 mm
Döküm ızgara
Sağ
Gaz emniyet ventili, elektronik ateşleme
Minimum 60 cm
New Glass Linear fırınlarla uyumlu düğme tasarımı

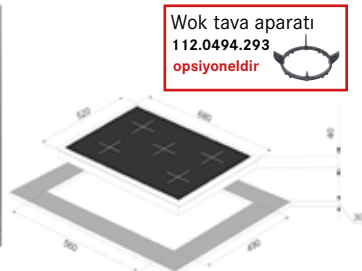

FHNS 705 4G TC BK C

Black Glass

106.0490.102

Montaj tipi
Göz sayısı
Ebat
Montaj ölçüsü
Izgaralar
Gaz giriş yönü
Özellik
Alt Dolap ölçüsü

Tezgah üstü
5 (5 gaz / 1 gözü 3 taçlı wok)
680x520 mm
560x490 mm
Döküm ızgara
Sağ
Gaz emniyet ventili, elektronik ateşleme
Minimum 60 cm
New Glass Linear fırınlarla uyumlu düğme tasarımı



FHNS 905 4G TC BK C

Black Glass

106.0490.104

Montaj tipi
Göz sayısı
Ebat
Montaj ölçüsü
Izgaralar
Gaz giriş yönü
Özellik
Alt Dolap ölçüsü

Tezgah üstü
5 (5 gaz / 1 gözü 3 taçlı wok)
860x520 mm
830x490 mm
Döküm ızgara
Sağ
Gaz emniyet ventili, elektronik ateşleme
Minimum 90 cm
New Glass Linear fırınlarla uyumlu düğme tasarımı



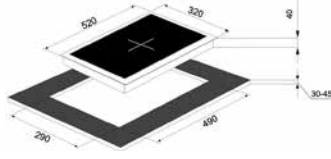

FHNG 302 2G BK C

Black Glass

106.0490.202

Montaj tipi
Göz sayısı
Ebat
Montaj ölçüsü
Izgaralar
Gaz giriş yönü
Özellik
Alt Dolap ölçüsü

Tezgah üstü
2 (Gazlı)
320x520 mm
290x490 mm
Döküm ızgara
Sağ
Gaz emniyet ventili, elektronik ateşleme
Minimum 30 cm
**New Glass Linear fırınlarla uyumlu
düşme tasarımı**

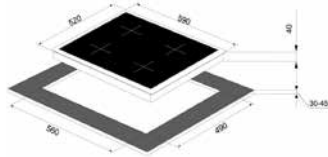

FHNG 604 4G TC BK C

Black Glass

106.0490.177

Montaj tipi
Göz sayısı
Ebat
Montaj ölçüsü
Izgaralar
Gaz giriş yönü
Özellik
Alt Dolap ölçüsü

Tezgah üstü
4 (4 gaz / 1 gözü 3 taçlı wok)
590x520 mm
560x490 mm
Döküm ızgara
Sağ
Gaz emniyet ventili, elektronik ateşleme
Minimum 60 cm
**New Glass Linear fırınlarla uyumlu
düşme tasarımı**

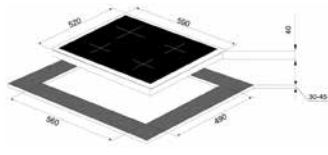

FHNG 604 3G 1E BK C

Black Glass

107.0490.178

Montaj tipi
Göz sayısı
Ebat
Montaj ölçüsü
Izgaralar
Gaz giriş yönü
Özellik
Alt Dolap ölçüsü

Tezgah üstü
4 (4 gaz / 1 elektrik)
590x520 mm
560x490 mm
Döküm ızgara
Sağ
Gaz emniyet ventili, elektronik ateşleme
Minimum 60 cm
**New Glass Linear fırınlarla uyumlu
düşme tasarımı**



Wok tava aparatı
112.0494.293
opsiyoneldir

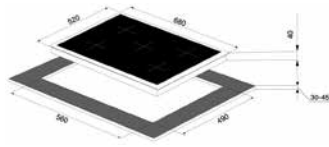

FHNG 705 4G TC BK C

Black Glass

106.0490.179

Montaj tipi
Göz sayısı
Ebat
Montaj ölçüsü
Izgaralar
Gaz giriş yönü
Özellik
Alt Dolap ölçüsü

Tezgah üstü
5 (5 gaz / 1 gözü 3 taçlı wok)
680x520 mm
560x490 mm
Döküm ızgara
Sağ
Gaz emniyet ventili, elektronik ateşleme
Minimum 60 cm
**New Glass Linear fırınlarla uyumlu
düşme tasarımı**



Wok tava aparatı
112.0494.293
opsiyoneldir

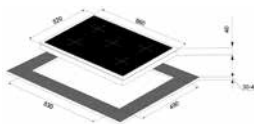

FHNG 905 4G TC BK C

Black Glass

106.0490.180

Montaj tipi
Göz sayısı
Ebat
Montaj ölçüsü
Izgaralar
Gaz giriş yönü
Özellik
Alt Dolap ölçüsü

Tezgah üstü
5 (5 gaz / 1 gözü 3 taçlı wok)
860x520 mm
830x490 mm
Döküm ızgara
Sağ
Gaz emniyet ventili, elektronik ateşleme
Minimum 90 cm
**New Glass Linear fırınlarla uyumlu
düşme tasarımı**





YENI

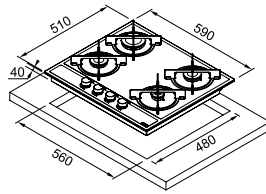

FHMA 604 4G ML E

Black Glass



106.0496.109

Montaj tipi
Göz sayısı
Ebat
Montaj ölçüsü
Izgaralar
Gaz giriş yönü
Özellik
Alt Dolap ölçüsü

Tezgah üstü
4 (Gazlı)
590x510 mm
560x480 mm
Mat siyah emaye ızgara
Sağ
Gaz emniyet ventili, elektronik ateşleme
Minimum 60 cm



YENI

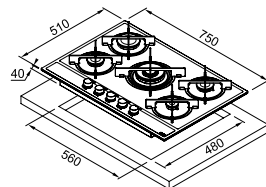

FHMA 755 4G DC ML E

Black Glass



106.0496.110

Montaj tipi
Göz sayısı
Ebat
Montaj ölçüsü
Izgaralar
Gaz giriş yönü
Özellik
Alt Dolap ölçüsü

Tezgah üstü
5 (5 gaz / 1 gözü 3 taçlı wok)
750x510 mm
560x480 mm
Mat siyah emaye ızgara
Sağ
Gaz emniyet ventili, elektronik ateşleme
Minimum 60 cm



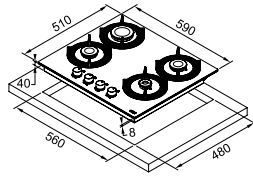

FHM 604 4G C BK
FHM 604 4G C WH

Black Glass
White Glass

106.0541.748
106.0541.749

Montaj tipi
Göz sayısı
Ebat
Montaj ölçüsü
Izgaralar
Gaz giriş yönü
Özellik
Alt Dolap ölçüsü

Tezgah üstü
4 (Gazlı)
590x510 mm
560x480 mm
Özel tasarım döküm ızgara
Sağ
Gaz emniyet ventili, elektronik ateşleme
Minimum 60 cm

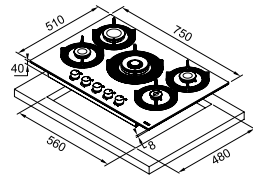

FHM 755 4G DC C BK
FHM 755 4G DC C WH

Black Glass
White Glass

106.0541.752
106.0541.753

Montaj tipi
Göz sayısı
Ebat
Montaj ölçüsü
Izgaralar
Gaz giriş yönü
Özellik
Alt Dolap ölçüsü

Tezgah üstü
5 (5 gaz / 1 gözü 3 taçlı wok)
750x510 mm
560x480 mm
Özel tasarım döküm ızgara
Sağ
Gaz emniyet ventili, elektronik ateşleme
Minimum 60 cm





YÜKSEK ETKİNLİĞE SAHİP YENİ FLAT YAKICILAR

Tüm Crystal Line Steel Serisi ocaklarda çekici bir estetikle birleşen Flat yakıcılar sayesinde doğrudan tencere üzerine yönlendirilmiş dikey alevler yüksek etkinlikte performans ve belirgin enerji tasarrufunu garanti eder.





FHCR 604 4G HE XS C

Mirror Steel
Nero

106.0374.282

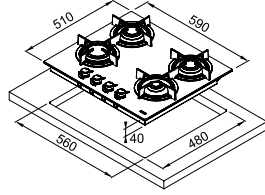

Montaj tipi
Göz sayısı
Ebat
Montaj ölçüsü
Izgaralar
Gaz giriş yönü
Özellik
Alt Dolap ölçüsü

Tezgah üstü
4 (Gazlı)
590x510 mm
560x480 mm
Döküm ızgara
Sağ
Gaz emniyet ventili, elektronik ateşleme
Minimum 60 cm

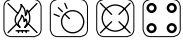

FHCR 755 4G TC HE XS C

Mirror Steel
Nero

106.0374.285

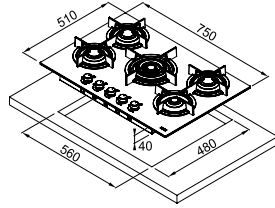

Montaj tipi
Göz sayısı
Ebat
Montaj ölçüsü
Izgaralar
Gaz giriş yönü
Özellik
Alt Dolap ölçüsü

Tezgah üstü
5 (5 gaz / 1 gözü 3 taçlı wok)
750x510 mm
560x480 mm
Döküm ızgara
Sağ
Gaz emniyet ventili, elektronik ateşleme
Minimum 60 cm



FHCR 905 4G TC HE XS C

Mirror Steel
Nero

106.0374.291

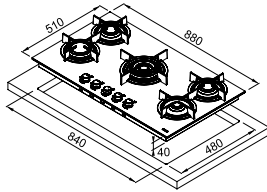

Montaj tipi
Göz sayısı
Ebat
Montaj ölçüsü
Izgaralar
Gaz giriş yönü
Özellik
Alt Dolap ölçüsü

Tezgah üstü
5 (5 gaz / 1 gözü 3 taçlı wok)
880x510 mm
840x480 mm
Döküm ızgara
Sağ
Gaz emniyet ventili, elektronik ateşleme
Minimum 90 cm





YÜKSEK ETKİNLİĞE SAHİP YENİ FLAT YAKICILAR

Tüm Crystal Line Black Serisi ocaklarda çekici bir estetikle birleşen Flat yakıcılar sayesinde doğrudan tencere üzerine yönlendirilmiş dikey alevler yüksek etkinlikte performans ve belirgin enerji tasarrufunu garanti eder.

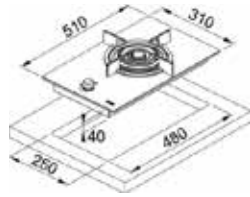

FHCR 301 1TC HE BK C

Cristallo Nero

106.0374.275

Montaj tipi
Göz sayısı
Ebat
Montaj ölçüsü
Izgaralar
Gaz giriş yönü
Özellik
Alt Dolap ölçüsü

Tezgah üstü
1 (3 taçlı wok)
310x510 mm
250x480 mm
Döküm ızgara
Sağ
Gaz emniyet ventili, elektronik ateşleme
Minimum 40 cm

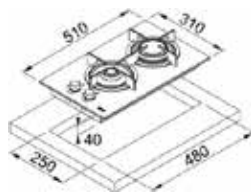

FHCR 302 2G HE BK C

Cristallo Nero

106.0374.278

Montaj tipi
Göz sayısı
Ebat
Montaj ölçüsü
Izgaralar
Gaz giriş yönü
Özellik
Alt Dolap ölçüsü

Tezgah üstü
2 (Gazlı)
310x510 mm
250x480 mm
Döküm ızgara
Sağ
Gaz emniyet ventili, elektronik ateşleme
Minimum 40 cm



FHCR 604 4G HE BK C

**Cristallo
Nero**

106.0374.280

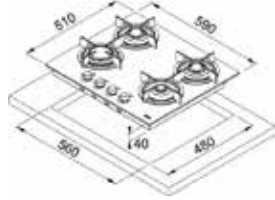

Montaj tipi
Göz sayısı
Ebat
Montaj ölçüsü
Izgaralar
Gaz giriş yönü
Özellik
Alt Dolap ölçüsü

Tezgah üstü
4 (Gazlı)
590x510 mm
560x480 mm
Döküm ızgara
Sağ
Gaz emniyet ventili, elektronik ateşleme
Minimum 60 cm

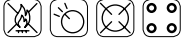

FHCR 755 4G TC HE BK C

**Cristallo
Nero**

106.0374.283

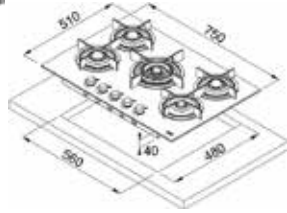

Montaj tipi
Göz sayısı
Ebat
Montaj ölçüsü
Izgaralar
Gaz giriş yönü
Özellik
Alt Dolap ölçüsü

Tezgah üstü
5 (5 gaz / 1 gözü 3 taçlı wok)
750x510 mm
560x480 mm
Döküm ızgara
Sağ
Gaz emniyet ventili, elektronik ateşleme
Minimum 60 cm



FHCR 905 4G TC HE BK C

**Cristallo
Nero**

106.0374.288

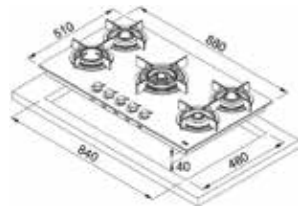

Montaj tipi
Göz sayısı
Ebat
Montaj ölçüsü
Izgaralar
Gaz giriş yönü
Özellik
Alt Dolap ölçüsü

Tezgah üstü
5 (5 gaz / 1 gözü 3 taçlı wok)
880x510 mm
840x480 mm
Döküm ızgara
Sağ
Gaz emniyet ventili, elektronik ateşleme
Minimum 90 cm





YÜKSEK ETKİNLİĞE SAHİP YENİ FLAT YAKICILAR

Tüm Crystal Line White Serisi ocaklarda çekici bir estetikle birleşen Flat yakıcılar sayesinde doğrudan tencere üzerine yönlendirilmiş dikey alevler yüksek etkinlikte performans ve belirgin enerji tasarrufunu garanti eder.





FHCR 604 4G HE WH C

**Cristallo
Bianco**

106.0374.281

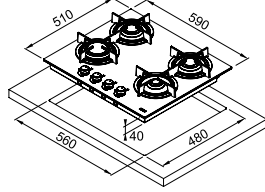

Montaj tipi
Göz sayısı
Ebat
Montaj ölçüsü
Izgaralar
Gaz giriş yönü
Özellik
Alt Dolap ölçüsü

Tezgah üstü
4 (Gazlı)
590x510 mm
560x480 mm
Döküm ızgara
Sağ
Gaz emniyet ventili, elektronik ateşleme
Minimum 60 cm



FHCR 755 4G TC HE WH C

**Cristallo
Bianco**

106.0374.284

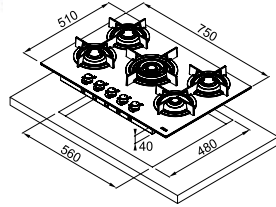

Montaj tipi
Göz sayısı
Ebat
Montaj ölçüsü
Izgaralar
Gaz giriş yönü
Özellik
Alt Dolap ölçüsü

Tezgah üstü
5 (5 gaz / 1 gözü 3 taçlı wok)
750x510 mm
560x480 mm
Döküm ızgara
Sağ
Gaz emniyet ventili, elektronik ateşleme
Minimum 60 cm



FHCR 905 4G TC HE WH C

**Cristallo
Bianco**

106.0374.290

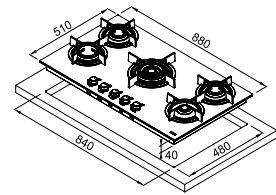

Montaj tipi
Göz sayısı
Ebat
Montaj ölçüsü
Izgaralar
Gaz giriş yönü
Özellik
Alt Dolap ölçüsü

Tezgah üstü
5 (5 gaz / 1 gözü 3 taçlı wok)
880x510 mm
840x480 mm
Döküm ızgara
Sağ
Gaz emniyet ventili, elektronik ateşleme
Minimum 90 cm



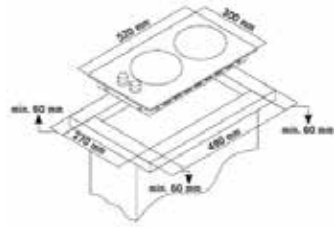

FHR 302 C T BK

Black Glass

108.0530.009

Montaj tipi
Kontrol paneli
Göz sayısı

Tezgah üstü
Dokunmatik
2 (Elektrikli)
1 x 1200W, 1 x Ø 180/120 mm 1700W (Dual Zone)
300x520 mm
270x490x60 mm
Minimum 30 cm

Ebat
Montaj ölçüsü
Alt Dolap ölçüsü

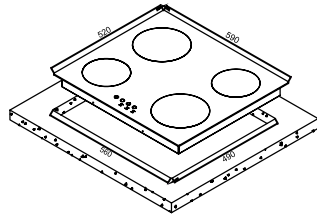

FHR 604 C T BK

Black Glass

108.0530.024

Montaj tipi
Kontrol paneli
Göz sayısı

Tezgah üstü
Dokunmatik
4 (Elektrikli)
2 x Ø 140 mm 1200W , 2 x Ø 180 mm 1800W
590x520 mm
560x490x55 mm
9 kademeli ısı ayarı ,her ocak için ışıklı gösterge,sıcak yüzey göstergesi, çocuk kilidi
Minimum 60 cm

Ebat
Montaj ölçüsü
Özellik

Alt Dolap ölçüsü

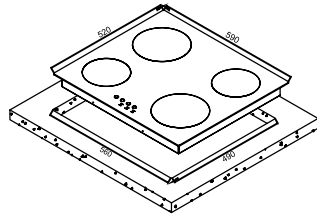

FHR 604 C T WH

White Glass

108.0530.026

Montaj tipi
Kontrol paneli
Göz sayısı

Tezgah üstü
Dokunmatik
4 (Elektrikli)
2 x Ø 140 mm 1200W , 2 x Ø 180 mm 1800W
590x520 mm
560x490x55 mm
9 kademeli ısı ayarı ,her ocak için ışıklı gösterge, sıcak yüzey göstergesi, çocuk kilidi
Minimum 60 cm

Ebat
Montaj ölçüsü
Özellik

Alt Dolap ölçüsü

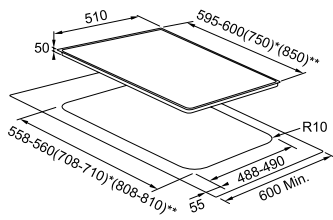

FHC 6042 BD

Black Glass

108.0527.997

Montaj tipi
Kontrol paneli
Göz sayısı

Tezgah üstü
Dokunmatik
4 (Elektrikli)
2200w x 1 - 1700w x 1 - 1200w x 2
594x510 mm
560x490x50 mm
9 ısı kademesi, Her ocak için ışıklı gösterge
2 gözde 2 çift halka brülörü, timer, çocuk kilidi
Kullanım sonrası sıcak yüzey göstergesi
Minimum 60 cm

Ebat
Montaj ölçüsü
Özellik

Alt Dolap ölçüsü

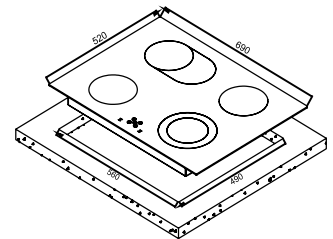
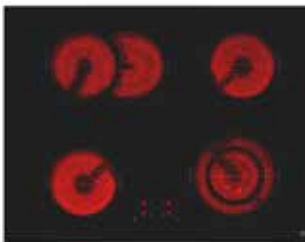

FHR 704 C TOD BK

Black Glass

108.0530.028

Montaj tipi
Kontrol paneli
Göz sayısı

Tezgah üstü
Dokunmatik
4 (Elektrikli)
1 x Ø 140/250 mm (1000W / 1800W)
1 x Ø 120/180 mm (700W / 1700W)
690x520 mm
560x490x55 mm
9 kademeli ısı ayarı ,her ocak için ışıklı gösterge,sıcak yüzey göstergesi, dairesel bir çift halka brülörü, oval bir çift halka brülörü, çocuk kilidi
Minimum 60 cm

Ebat
Montaj ölçüsü
Özellik

Alt Dolap ölçüsü

ELEKTRİKLİ CAM SERAMİK

FHBP 774 BD

Black Glass

108.0527.998

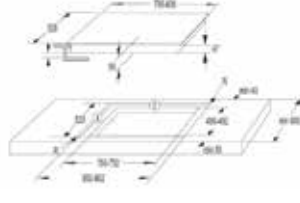

Montaj tipi
Kontrol paneli
Göz sayısı

Tezgah üstü
Dokunmatik
4 (Elektrikli)
Ön sol göz 2200 W, Arka sol göz 1200 W
Arka sağ göz 2400 W, Ön sağ göz 1200 W

Ebat
Montaj ölçüsü
Özellik

795x520 mm
750x490 mm
9 kademeli ısı ayarı, otomatik hızlı ön ısıma, dairesel ve oval olmak üzere iki çift halka brülörü
Minimum 75 cm

Alt Dolap ölçüsü

Ocaklar



İNDÜKSİYONLU OCAKLAR





■ Yüksek güvenlik

Pişirme yüzeyi daima soğuk kalır çünkü yalnızca tencerenin temas ettiği alan ısınır ve yiyeceklerin pişmesi için gerekli ısıyı iletir.



■ Hızlı pişirme

İndüksiyon teknolojisi zaman ve enerji tasarrufu anlamına gelir. 2 litre suyun kaynamaya başlaması için 3 dakika yeterlidir. Ayrıca, enerjinin %90'ı ısıya dönüşerek ısı kaybını engeller ve yüksek etkinlik standardı sağlar.



■ Enerji tasarrufu

Franke indüksiyonlu ocaklar çeşitli güçlerde elektrik şebekelerine uygundur. Yüksek güçte tesisatlar için 7200W'den 3KW'lık normal bir tesisata sahip olanlar için 2800W'ye kadar Franke'nin yenilikçi indüksiyon teknolojisi ile herkes yemek pişirebilir.

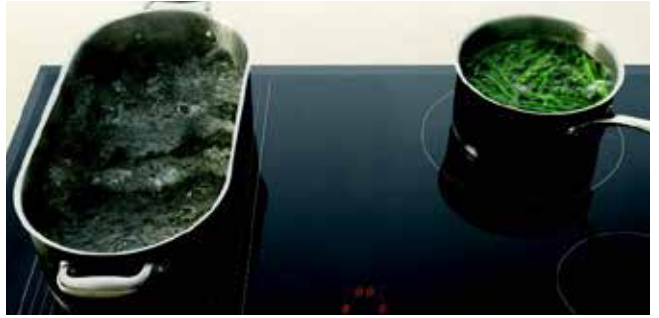

■ Flex pişirme alanı



Yeni pişirme alanı Flex farklı pişirme gereksinimlerine uyum sağlar. Çok geniş tek bir alan olarak kullanılabilir veya daha küçük iki bağımsız alana bölünebilir. İndüksiyonlu ocağa uyumlu ve farklı boyuttaki tencere kullanımına imkan verir.

■ Hijyen ve temizlik

Her zaman soğuk olan yüzey, dökülen sıvıların kristalleşmesini engelleyerek temizlik işlemlerini kolaylaştırır. Kusursuz bir temizlik için, nemli bir bez veya bir sünger yeterlidir.



■ Sliding Touch Kontrol

Yenilikçi sistemler sayesinde, indüksiyonlu ocak ile etkileşim hızlı ve sezgilere dayalı hale gelerek kaydırmalı kumanda paneli sayesinde kullanımı belirgin ve hassas şekilde farklılaştırır.

Smart

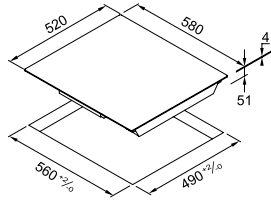
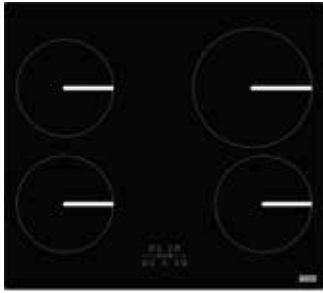

FHSM 604 4I BK

Black Glass

108.0492.680

Montaj tipi
Kontrol paneli
Göz sayısı

Tezgaha üstü
Dokunmatik
4 (İndüksiyonlu)
2 x Ø 175 mm. 1400 W
1 x Ø 175 mm. 1400 W Booster (hızlı ısınma) 1850 W
1 x Ø 215 mm. 1850 W Booster (hızlı ısınma) 2100 W
580x520 mm
560x490x51 mm
9 kademeli ısı ayarı sıcak yüzey göstergesi,
timer, çocuk kilidi, otomatik kapanma
Minimum 60 cm

Ebat
Montaj ölçüsü
Özellik

Alt Dolap ölçüsü

FHSM 404 4I WH

White Glass

108.0495.507

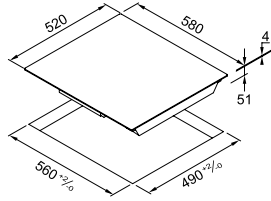
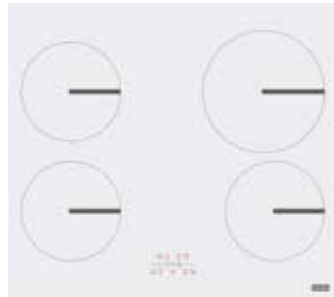

Montaj tipi
Kontrol paneli
Göz sayısı

Tezgah üstü
Dokunmatik
4 (İndüksiyonlu)
2 x Ø 175 mm. 1400 W
1 x Ø 175 mm. 1400 W Booster (hızlı ısınma) 1850 W
1 x Ø 215 mm. 1850 W Booster (hızlı ısınma) 2100 W
580x520 mm
560x490x51 mm
9 kademeli ısı ayarı sıcak yüzey göstergesi, timer, çocuk
kilidi, otomatik kapanma
Minimum 60 cm

Ebat
Montaj ölçüsü
Özellik

Alt Dolap ölçüsü

Smart

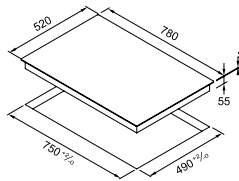

FHSM 804 4I BK

Black Glass

108.0492.717

Montaj tipi
Kontrol paneli
Göz sayısı

Tezgah üstü
Dokunmatik
4 (İndüksiyonlu)
2x Ø 175 mm 1400 W,
1x Ø 175 mm 1400 W Booster (hızlı ısınma) 2000 W
1x Ø 215 mm 2300 W Booster (hızlı ısınma) 3000 W
780x520 mm
750x490x55 mm
9 kademeli ısı ayarı, sıcak yüzey göstergesi
timer, çocuk kilidi, otomatik kapanma
Minimum 80 cm

Ebat
Montaj ölçüsü
Özellik

Alt Dolap ölçüsü

Crystal-Flex

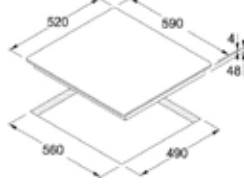

FHCR 604 2I 1 FLEXI T PWL Black Glass

108.0377.087

Montaj tipi
Kontrol paneli
Göz sayısı

Tezgah üstü
Sliding Touch Kontrol
4 (İndüksiyonlu)
1 Flex pişirme alanı
1x Ø 175mm 1400W Booster 2000W (Flex Zone 450x210)
1x Ø 175mm 1400W (Flex Zone 450x210)
1x Ø 215mm 2300W Booster 3000W
1x Ø 175mm 1400W
590x520 mm
560x490x48 mm
11 kademeli ısı ayarı, sıcak yüzey göstergesi otomatik hızlı ön ısıtma, timer, çocuk kilidi, kaydırmalı kumanda, Flex pişirme alanı
Minimum 60 cm

Ebat
Montaj ölçüsü
Özellik

Alt Dolap ölçüsü

Crystal-Flex

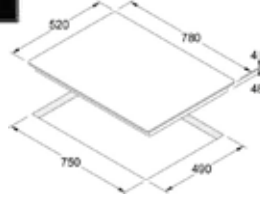

FH 774 2I 1 FLEXI T PWL

Black Glass

108.0377.090

Montaj tipi
Kontrol paneli
Göz sayısı

Tezgah üstü
Sliding Touch Kontrol
4 (İndüksiyonlu)
1 Flex pişirme alanı
1x Ø 175mm 1400W Booster 2000W (Flex Zone 190x170)
1x Ø 175mm 1400W (Flex Zone 190x170)
1x Ø 215mm 2300W Booster 3000W
1x Ø 175mm 1400W
780x520 mm
750x490x48 mm
11 kademeli ısı ayarı, sıcak yüzey göstergesi otomatik hızlı ön ısıtma, timer, çocuk kilidi kaydırmalı kumanda, Flex pişirme alanı
Minimum 80 cm

Ebat
Montaj ölçüsü
Özellik

Alt Dolap ölçüsü

FLEX PİŞİRME ALANI



Yeni pişirme alanı Flex farklı pişirme gereksinimlerine uyum sağlar: Çok geniş tek bir alan olarak kullanılabilir veya daha küçük iki bağımsız alana bölünebilir. İndüksiyonlu ocağa uyumlu ve farklı boyuttaki tencerelerin kullanımına imkan verir.

İNDÜKSİYONLU OCAKLARLA UYUMLU FRANKE PASLANMAZ ÇELİK PİŞİRME SETİ



4'lü set
112.0499.553



6'lı set
112.0500.078

Detaylı bilgi için sayfa 249'e bakınız.



Ocak özelliklerine ait sembollerinin açıklamalarını öğrenmek için arka kapak içindeki tabloyu inceleyebilirsiniz.



Maris-Flex

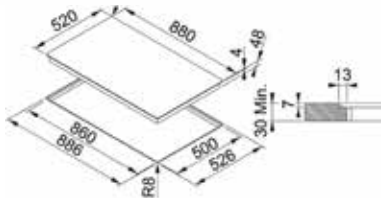

FHMR 905 3I 1 FLEX

Black Glass

108.0390.431

Montaj tipi
Kontrol paneli
Göz sayısı

Tezgah üstü
Dokunmatik
4 (İndüksiyonlu)
2 Flex pişirme alanı
1 x 177 mm. 1400 W
1 x 205 mm. 2300 W (Booster 3000 W)
1 x 280 mm. 2300 W (Booster 3000 W)
1 x 195x400 mm. 2800 W (Booster 3000 W)

Ebat
Montaj ölçüsü

Flex pişirme alanı
Toplam 7.4 kW
880x520 mm
810x490x53 mm
(Tezgaha sıfır kullanım için kullanma kılavuzuna bakınız.)

Özellik

9 kademeli ısı ayarı sıcak yüzey göstergesi, timer, çocuk kilidi, Flexy pişirme alanı

Alt Dolap ölçüsü

Minimum 90 cm

FLEX PİŞİRME ALANI



Yeni pişirme alanı Flex farklı pişirme gereksinimlerine uyum sağlar: Çok geniş tek bir alan olarak kullanılabilir veya daha küçük iki bağımsız alana bölünebilir. İndüksiyonlu ocağa uyumlu ve farklı boyuttaki tencerelerin kullanımına imkan verir.







FMY 839 HI
Baca Kiti
10 cm'lik Modül Karbon Filtre Kiti

Black Glass

340.0529.586
112.0539.569
112.0539.570

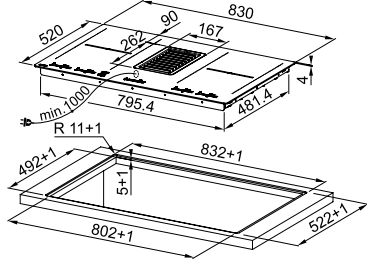

Mythos 2gether Ocak Özellikleri

Montaj tipi	Tezgah üstü / Flushmouth
Kontrol paneli	Sliding Touch Kontrol
Göz sayısı	4 (İndüksiyonlu), 4x220x180 mm 2100 W, Booster 3700 W, Flex Zone 3700 W
Ebat	830x520 mm
Montaj ölçüsü	Teknik çizime bakınız
Özellik	9 kademeli ısı ayarı, sıcak yüzey göstergesi, otomatik kapanma, timer, çocuk kilidi, booster özelliği, sıcak tutma özelliği, slider kontrol, flex pişirme alanı
Alt Dolap ölçüsü	Minimum 90 cm

Mythos 2gether Davlumbaz Özellikleri

Kumanda paneli	Dokunmatik
Filtre	Alüminyum
Motor gücü	148 W
Aspirasyon debisi	700 m ³ /h
Ses	76 dBA
Hız	8+2
Boru çıkış çapı	Ø 150
Ek özellikler	Touch kontrol, 30 dk. auto stop çalıştırma programı, 2 intensive speed fonksiyonu.

Ocak ve
davlumbazı bir
arada sunan
inovasyon

MYTHOS 2GETHER İNOVATİF ÖZELLİKLERİ İLE SİZLERLE BULUŞUYOR...

- ✓ A+++ enerji sınıfı
- ✓ Tezgaha sıfır montaj seçeneği
- ✓ Ocak yüzeyine sıfır davlumbaz döküm havalandırma ızgarası
- ✓ Su geçirmezlik özelliği



RENKLİ OCAKLAR



NEW SQUARE / MARIS FREE

New Square

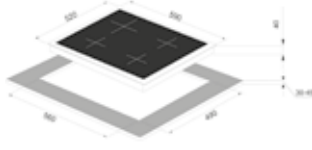

FHNS 604 4G BR C
FHNS 604 4G CR C

Brown
Cream



106.0546.808
106.0546.809

Montaj tipi
Göz sayısı
Ebat
Montaj ölçüsü
Izgaralar
Gaz giriş yönü
Özellik
Alt Dolap ölçüsü

Tezgah üstü
4 (Gazlı)
590x520 mm
560x490 mm
Döküm ızgara
Sağ
Gaz emniyet ventili, elektronik ateşleme
Minimum 60 cm
New Glass Linear fırınlarla uyumlu düğme tasarımı
Cream Glass ocakta bronz düğme tasarımı



New Square



Wok tava aparatı
112.0494.293
opsiyoneldir

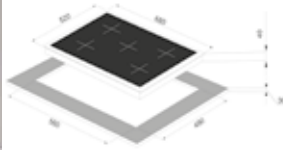

FHNS 705 4G TC BR C
FHNS 705 4G TC CR C

Brown
Cream



106.0546.861
106.0546.862

Montaj tipi
Göz sayısı
Ebat
Montaj ölçüsü
Izgaralar
Gaz giriş yönü
Özellik
Alt Dolap ölçüsü

Tezgah üstü
5 (5 gaz / 1 gözü 3 taçlı wok)
680x520 mm
560x490 mm
Döküm ızgara
Sağ
Gaz emniyet ventili, elektronik ateşleme,
Minimum 60 cm
New Glass Linear fırınlarla uyumlu düğme tasarımı
Cream Glass ocakta bronz düğme tasarımı



Maris Free

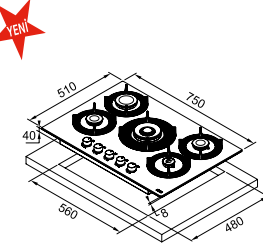

FHMF 755 4G DC C SR
FHMF 755 4G DC C LG
FHMF 755 4G DC C CD

Sterling Silver
Lunar Grey
Copper Gold



106.0541.755
106.0541.756
106.0541.757

Montaj tipi
Göz sayısı
Ebat
Montaj ölçüsü
Izgaralar
Gaz giriş yönü
Özellik
Alt Dolap ölçüsü

Tezgah üstü
5 (5 gaz / 1 gözü 3 taçlı wok)
750x510 mm
560x480 mm
Özel tasarım döküm ızgara
Sağ
Gaz emniyet ventili, elektronik ateşleme
Minimum 60 cm



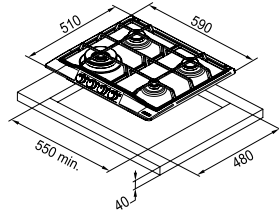

FHTL 604 3G TC OA C
FHTL 604 3G TC CO C

Avena
Romato/Bronz



106.0183.080
106.0183.091

Montaj tipi
Göz sayısı
Ebat
Montaj ölçüsü
Izgaralar
Gaz giriş yönü
Özellik
Alt Dolap ölçüsü

Tezgah Üstü
4 (4 gaz / 1 gözü 3 taçlı wok)
590x510 mm
550x480 mm
Döküm ızgara
Sağ
Gaz emniyet ventili, elektronik ateşleme
Minimum 60 cm

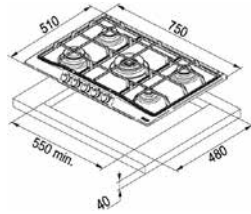

FHTL 755 4G TC OA C
FHTL 755 4G TC CO C

Avena
Romato/Bronz



106.0183.106
106.0183.107

Montaj tipi
Göz sayısı
Ebat
Montaj ölçüsü
Izgaralar
Gaz giriş yönü
Özellik
Alt Dolap ölçüsü

Tezgah Üstü
5 (5 gaz / 1 gözü 3 taçlı wok)
750x510 mm
550x480 mm
Döküm ızgara
Sağ
Gaz emniyet ventili, elektronik ateşleme
Minimum 60 cm

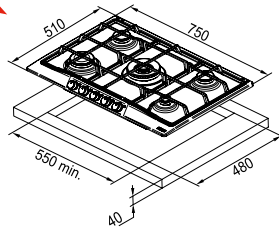

FHTL 755 4G TC OY C

Oyster



106.0540.668

Montaj tipi
Göz sayısı
Ebat
Montaj ölçüsü
Izgaralar
Gaz giriş yönü
Özellik
Alt Dolap ölçüsü

Tezgah Üstü
5 (5 gaz / 1 gözü 3 taçlı wok)
750x510 mm
550x480 mm
Döküm ızgara
Sağ
Gaz emniyet ventili, elektronik ateşleme
Minimum 60 cm

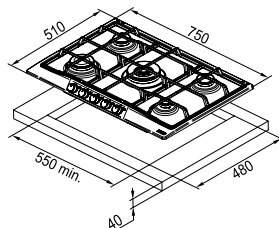

FHTL 755 4G TC BT C

Matt Black



106.0525.290

Montaj tipi
Göz sayısı
Ebat
Montaj ölçüsü
Izgaralar
Gaz giriş yönü
Özellik
Alt Dolap ölçüsü

Tezgah Üstü
5 (5 gaz / 1 gözü 3 taçlı wok)
750x510 mm
550x480 mm
Döküm ızgara
Sağ
Gaz emniyet ventili, elektronik ateşleme
Minimum 60 cm

Mat krom düğme

112.0188.696
(4 ad.)

112.0188.693
(5 ad.)

Trendline modelleri ile uyumludur.
opsiyoneldir



Mat bronz düğme

112.0188.698
(4 ad.)

112.0188.697
(5 ad.)

Trendline modelleri ile uyumludur.
opsiyoneldir



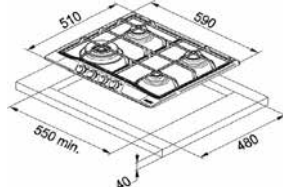

FHCL 604 3G TC PW C
FHCL 604 3G TC GF C

Krem
Grafite

106.0271.786
106.0271.788

Montaj tipi Tezgah Üstü
Göz sayısı 4 (4 gaz / 1 gözü 3 taçlı wok)
Ebat 590x510 mm
Montaj ölçüsü 550x480 mm
Izgaralar Döküm ızgara
Gaz giriş yönü Sağ
Özellik Gaz emniyet ventili, elektronik ateşleme
Alt Dolap ölçüsü Minimum 60 cm

Krem ocakta altın renk şeritli krem düğme, grafite ocakta altın renkli düğme mevcuttur

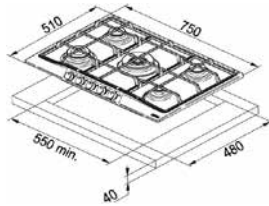

FHCL 755 4G TC PW C
FHCL 755 4G TC GF C

Krem
Grafite

106.0271.759
106.0271.781

Montaj tipi Tezgah Üstü
Göz sayısı 5 (5 gaz / 1 gözü 3 taçlı wok)
Ebat 750x510 mm
Montaj ölçüsü 550x480 mm
Izgaralar Döküm ızgara
Gaz giriş yönü Sağ
Özellik Gaz emniyet ventili, elektronik ateşleme
Alt Dolap ölçüsü Minimum 60 cm

Krem ocakta altın renk şeritli krem düğme, grafite ocakta altın renkli düğme mevcuttur



FIRINLAR





Make
it
Wonderful

FRANKE FIRININI SEÇ

Farklı yemek türlerine göre özenle tasarlanmış pişirme programları sayesinde profesyonel sunumlar.



■ Dizayn ve teknoloji

Teknoloji ve tasarım Franke fırınlarında bir araya geldi. Profesyonel ve iyi düşünülmüş detaylar her kullanıcıyı mükemmel sonuçlarla buluşturur. Franke'nin değerlerini yansıtan bir koleksiyon; foksiyonellik, kullanım güvenliği, enerji tasarrufu ve çevreci yaklaşımını bir arada sunar.



Enerji sınıfındaki benzersiz ürünler

Franke DCT fırınlar A++ enerji sınıfına sahip tek ürünlerdir. Bu performans Avrupa standartlarına göre en yüksek sınıflandırmaya girmektedir.

Özel DCT teknolojisi ve yeni geniş hacimli tasarım A++ sınıfındaki fırınların ayırıcı özellikleridir.



Franke fırınlar sahip oldukları yüksek teknolojiye paralel olarak önemli özellikler içerir. Bunlardan birisi de kullandığı "A" sınıfı enerji düzeyidir.

■ Patentli Klips Sistemi

Modele göre sökülebilir cam iç kapağı bulunan fırınlarda Franke patentli klips sistemi ile iç cam kolaylıkla çıkarılabilir ve temizlenip takılabilir.





■ TFT dokunmatik ekran

TFT dokunmatik ekran optimum okunabilirliği sayesinde fırının tüm fonksiyonlarının basit ve sezgilere dayalı şekilde yönetilmesine izin verir. Renkli ekran aynı zamanda estetik bir verimlilik de sağlar.



■ Soft opening/soft close (yavaş ve sessiz açma/kapama)

Franke fırınların kapanma sistemi, kapağın hareketini yavaşlatarak açma ve kapama işlemlerini kolaylaştıran özel bir menteşe ile donatılmıştır.

■ Teleskopik raylar

Yenilikçi teleskopik raylar sayesinde, tepsiler kontrol etmek için fırından basit ve güvenli bir şekilde rayların sağladığı ergonomi ile kolaylıkla çekilir.

■ Geniş iç hacim

74 litreye kadar hacime sahip modeller mevcuttur. Bu geniş hacimli Franke fırınlar aynı anda dört yemeği pişirmeye izin vererek belirgin bir enerji ve zaman tasarrufu da sağlar.

■ Soğuk kapı



Isıyı yansıtan birden fazla kapı camı özel bir şekilde üst üste konulmuş camlardan oluşmaktadır. Bu sayede ısı kaybını engelleyen bir bariyer yaratılır.

Fırın içi sıcaklık korunur ve enerji tüketimi azaltılır. Bu sistem dış kapının soğuk kalmasını sağlar.

DCT

Dynamic Cooking Technology

Mutfakta devrim

Özel DCT (dynamic cooking technology - dinamik pişirme teknolojisi) ile, Franke profesyonel ve evde pişirmede devrim yaratmaktadır.

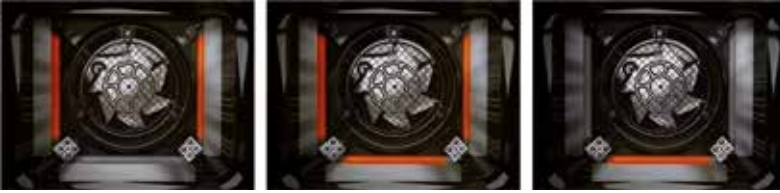

Low Energy fonksiyonu ile
Sadece
1
kW

DÜŞÜK ENERJİLİ ÖZEL PROGRAMLAR



%21 Enerji tasarrufu

DCT teknolojisi 1 kW'lık güç ile herhangi bir türdeki yemeğin pişmesine olanak sağlar. Bu şekilde 3 kW'lık mevcut güç içinde kalarak birden fazla elektrikli alet aynı anda kullanılabilir, ayrıca alternatif ve yenilenebilir kaynaklardan elde edilen enerjiden tam anlamıyla yararlanır.



Komple Menü; % 50 enerji tasarrufu ile bir saatten daha kısa bir sürede eksiksiz bir menüyü mükemmel şekilde pişirmek için tasarlanmış özel bir program. Soğuk fırına üç veya dört tepside eş zamanlı olarak konulan yiyecekler, aromalarını ve lezzetlerini kaybetmeden pişerler.



Vejetaryen menü; Sebze ve tahıl bazlı hafif bir menüyü tercih edenlere özel tarifleri içeren tam bir menü programıdır.



Wellness programı; Yiyeceklerin besin değerlerini koruyarak, et, balık, sebze ve tatlı tariflerini daha uzun sürede tamamen doğal şekilde pişirmeye izin veren özel pişirme programı.



Pizza Plus menüsü; Üç veya dört pizzayı aynı anda pişirmek ve fırından çıkar çıkmaz aynı anda tatmak için özel bir program.



Otomatik tarifler (Cook Book); Basit şekilde ve mükemmel sonuçlarla pişirmek için 120'den fazla tarif içeren bir yemek kitabı özelliği ile kumanda panelinden yiyeceklere uygun pişirme süresi, sıcaklık ve fonksiyon otomatik olarak seçilir.



Kısa pişirme süreleri

DCT teknolojisinde fırını önceden ısıtmak gerekmez. Girişteki soğuk hava akkor ağdan geçerek anında sıcak havaya dönüşür ve pişirme süreleri geleneksel fırınlara kıyasla ortalama %25 azalır.

Telli reaktif rezistanslar

Franke, geleneksel plaka elektrik rezistanslarını, elektronik kontrollü havayı çok hızlı ısıtan son derece reaktif, çıplak telli rezistanslarla değiştirdi. Bu sayede, rezistansların tellerinden oluşan ağ, etkili bir termik değişimi garanti ederek çok hızlı şekilde havayı ısıtıyor.



Pişirme mükemmelliği

Eşsiz DCT teknolojisi sayesinde ısı, yanma riski, tatların ve kokuların karışma riski olmaksızın gıdalarda mükemmel bir pişmeyi garanti ederek fırının içinde optimum şekilde dağılır.





FIRINLAR

NEW GLASS LINEAR	138-141
SMART / SMART PLUS	142
CRYSTAL LINE / MARİS FREE	143
CRYSTAL LINE STEEL	144-145
CRYSTAL LINE WHITE	146
CRYSTAL LINE BLACK	147
DESIGN PLUS - 90 CM	148

RENKLİ FIRINLAR

NEW GLASS LINEAR / SMART PLUS / MARİS FREE	149
COUNTRY 65	150
CLASSICLINE	151

MİKRODALGALAR

ELEKTRONİK	152
CRYSTAL LINE MİKRODALGA	153
CRYSTAL LINE 45. CM KOMBİ	153
CLASSICLINE MİKRODALGA	153
TEKNİK ÇÖZÜMLER	154-155



GN 82 M NT XS

Inox



116.0494.143

Enerji sınıfı
Kumanda paneli
Genişlik
İç hacim
Program sayısı
Aksesuar
Ray özelliği

A
Mekanik
60 cm
60 lt.
7
2 tepsi, 1 ızgara, 1 tepsi içi ızgara dahil
1 tepsi veya 1 ızgara için opsiyonel teleskopik ray (112.0494.291)
Bir fırında max. 3 adet kullanılabilir
2 camlı fırın kapağı ile "cool door" özelliği
Multifonksiyonel, pişirme sonu programlama ve sesli uyarı
Push Pull gömülebilir düğmeler
Kolay sökülebilir cam iç kapak ile kolay temizleme,
Kolay sökülebilir yan tel raflar, çocuk kilidi
İç aydınlatma, "Quick Clean" emaye iç paneller

Kapı
Ek özellikler



GN 86 M NT XS

Inox



116.0494.144

Enerji sınıfı
Kumanda paneli
Genişlik
İç hacim
Program sayısı
Aksesuar
Ray özelliği

A
Dijital
60 cm
60 lt.
7
2 tepsi, 1 ızgara, 1 tepsi içi ızgara dahil
1 tepsi veya 1 ızgara için opsiyonel teleskopik ray (112.0494.291)
Bir fırında max. 3 adet kullanılabilir
2 camlı fırın kapağı ile "cool door" özelliği
Multifonksiyonel, pişirme sonu programlama ve sesli uyarı
Push Pull gömülebilir düğmeler
Kolay sökülebilir cam iç kapak ile kolay temizleme,
Kolay sökülebilir yan tel raflar, çocuk kilidi
İç aydınlatma, "Quick Clean" emaye iç paneller

Kapı
Ek özellikler



UYUMLU MİKRODALGA ALTERNATİFİ



FMW 20 GN G XS

Inox



131.0533.921

Detaylı ürün bilgisi katalog sayfa 154



GN 86 M NT BK **Black Glass** **116.0494.145**

Enerji sınıfı
Kumanda paneli
Genişlik
İç hacim
Program sayısı
Aksesuar
Ray özelliği

A
Dijital
60 cm
60 lt.
7
2 tepsi, 1 ızgara, 1 tepsi içi ızgara dahil
1 tepsi veya 1 ızgara için opsiyonel teleskopik ray (112.0494.291)
Bir fırında max. 3 adet kullanılabilir
2 camlı fırın kapağı ile "cool door" özelliği
Multifonksiyonel, pişirme sonu programlama ve sesli uyarı
Push Pull gömülebilir düğmeler
Kolay sökülebilir cam iç kapak ile kolay temizleme,
Kolay sökülebilir yan tel raflar, çocuk kilidi
İç aydınlatma, "Quick Clean" emaye iç paneller

Kapı
Ek özellikler



UYUMLU MİKRODALGA ALTERNATİFİ



FMW 20 GN G BK **Black** **131.0533.922**

Detaylı ürün bilgisi katalog sayfa 154



GN 86 M NT WH **White Glass** **116.0494.146**

Enerji sınıfı
Kumanda paneli
Genişlik
İç hacim
Program sayısı
Aksesuar
Ray özelliği

A
Dijital
60 cm
60 lt.
7
2 tepsi, 1 ızgara, 1 tepsi içi ızgara dahil
1 tepsi veya 1 ızgara için opsiyonel teleskopik ray (112.0494.291)
Bir fırında max. 3 adet kullanılabilir
2 camlı fırın kapağı ile "cool door" özelliği
Multifonksiyonel, pişirme sonu programlama ve sesli uyarı
Push Pull gömülebilir düğmeler
Kolay sökülebilir cam iç kapak ile kolay temizleme,
Kolay sökülebilir yan tel raflar, çocuk kilidi
İç aydınlatma, "Quick Clean" emaye iç paneller

Kapı
Ek özellikler



UYUMLU MİKRODALGA ALTERNATİFİ



FMW 20 GN G WH **White** **131.0533.924**

Detaylı ürün bilgisi katalog sayfa 154





GN 96 M T XS Black Glass / Inox

116.0494.148

Enerji sınıfı
Kumanda paneli
Genişlik
İç hacim
Program sayısı
Aksesuar
Ray özelliği
Kapı
Ek özellikler

A
Dijital
60 cm
60 lt.
8
2 tepsi, 1 ızgara, 1 tepsi içi ızgara dahil
2 sıra teleskopik ray dahil
3 camlı fırın kapağı ile "cool door" özelliği
Multifonksiyonel, pişirme sonu programlama ve sesli uyarı
Push Pull gömülebilir düğmeler
Kolay sökülebilir cam iç kapak ile kolay temizleme,
Kolay sökülebilir yan tel raflar, çocuk kilidi
İç aydınlatma, "Quick Clean" emaye iç paneller
Buharlı temizleme özelliği

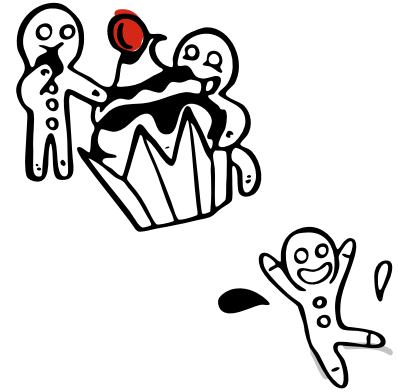

UYUMLU MİKRODALGA ALTERNATİFİ



FMW 20 GN G XS Inox

131.0533.921

Detaylı ürün bilgisi katalog sayfa 154



Smart Plus



Enerji sınıfı
Kumanda paneli
Genişlik
İç hacim
Program sayısı
Aksesuar
Kapı
Ek özellikler

SMP 66 M XS/F

Black Glass /
Inox

116.0541.716

A

Dijital

60 cm

66 lt.

6+2

1 ızgara, 2 tepsi (1 derin, 1 sığ)

Pişirme sonu programlama ve sesli uyarı

kolay sökülebilir cam iç kapak ile kolay temizleme, Siyah camlı kapı kulbu,

İç aydınlatma, "Quick Clean" emaye iç paneller, aqua clean temizleme

fonksiyonu



Crystal Line

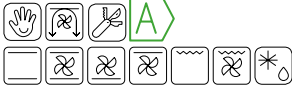

CR 86 M BK/F
CR 86 M WH/F

Black Glass  116.0534.497
White Glass  116.0534.496

Enerji sınıfı	A
Kumanda paneli	Dijital
Genişlik	60 cm
İç hacim	59 lt.
Program sayısı	7
Aksesuar	2 ızgara, 1 tepsi
Kapı	3 camlı fırın kapağı ile "cool door" özelliği
Ek özellikler	Pişirme sonu programlama ve sesli uyarı İç aydınlatma, "Quick Clean" emaye iç paneller

Maris Free



MA 82 M BK/F
MA 82 M WH/F

Black Glass  116.0541.718
White Glass  116.0541.719

Enerji sınıfı	A
Kumanda paneli	Mekanik
Genişlik	60 cm
İç hacim	74 lt.
Program sayısı	9
Aksesuar	1 ızgara, 2 tepsi (1 derin, 1 sığ)
Kapı	3 camlı fırın kapağı ile "cool door" özelliği
Ek özellikler	Pişirme sonu programlama ve sesli uyarı, kolay sökülebilir cam iç kapak ile kolay temizleme, özel tasarım kapı kulbu ve düğme tasarımı, aqua clean temizleme fonksiyonu, 2 halojen iç aydınlatma lambası







CR 913 M XS DCT TFT Inox + Mirror Nero  **116.0374.297**

Enerji sınıfı
Kumanda paneli
Genişlik
İç hacim
Program sayısı
Özel programlar

A++
TFT dokunmatik ekran
60 cm
74 lt.
18
"Multipower" fanlı pişirme programı
"Quick Cooking" pizza programı
"Komple Menüler" fonksiyonu ile aynı anda 4 farklı yemeği pişirebilme özelliği, 121 farklı yemek menüsü, Sağlıklı pişirme "Wellness" özelliği, "Soft Cooking" pişirme programı
2 ızgara, 2 tepsi dahil (1 derin, 1 sığ)
2 sıra teleskopik ray dahil
3 camlı fırın kapağı ile "cool door" özelliği
Kumanda panelinden ulaşılan yemek listesi,
Heatpin ısı ölçer çubuk, Geliştirilmiş elektronik programlama, elektronik termostat, cam iç kapak
"Quick Clean" emaye iç cidarlar, 2 halojen iç aydınlatma lambası
"Soft Close" / "Soft Open" kapı özelliği

Aksesuar
Ray özelliği
Kapı
Ek özellikler



DCT DÜŞÜK ENERJİLİ ÖZEL PROGRAMLAR
Dynamic Cooking Technology   

UYUMLU MİKRODALGA ALTERNATİFİ



FMW 250 CS2 G XS Inox + Mirror Nero  **131.0391.303**

Detaylı ürün bilgisi katalog sayfa 155





Enerji sınıfı
Kumanda paneli
Geniřlik
İç hacim
Program sayısı
Özel programlar

Aksesuar
Ray özelliđi
Kapı
Ek özellikler

CR 913 M WH DCT TFT **Cristallo Bianco** **116.0374.296**

A++
TFT dokunmatik ekran
60 cm
74 lt.
18
“Multipower” fanlı piřirme programı
“Quick Cook” pizza programı, “Soft Cooking” piřirme programı
Komple Menüler” fonksiyonunda aynı anda 4 farklı yemek piřirebilme özelliđi, 121 farklı yemek menüsü, Sağlıklı piřirme “wellness” özelliđi
2 ızgara, 2 tepsi (1 derin, 1 sıđ)
2 sıra teleskopik ray dahil
3 camlı fırın kapađı ile “cool door” özelliđi
Kumanda panelinden ulařılan yemek listesi
Heatpin ısı ölçer çubuk, Geliřtirilmiř elektronik programlama, Elektronik termostat, cam iç kapak, “Quick Clean” emaye iç cidarlar, 2 halojen iç aydınlatma lambası, “Soft Close” / “Soft Open” kapı özelliđi



DCT DÜŐÜK ENERJİLİ ÖZEL PROGRAMLAR
Dynamic Cooking Technology **WELLNESS** Sağlıklı Piřirme **Komple Menüler** **PIZZA PLUS** Pizza Plus

UYUMLU MİKRODALGA ALTERNATİFİ



FMW 250 CR2 G WH **Cristallo Bianco** **131.0391.302**

Detaylı ürün bilgisi katalog sayfa 155





Enerji sınıfı
Kumanda paneli
Genişlik
İç hacim
Program sayısı
Özel programlar

Aksesuar
Ray özelliği
Kapı
Ek özellikler

CR 913 M BK DCT TFT **Cristallo Nero**  **116.0374.295**

A++
TFT dokunmatik ekran
60 cm
74 lt.
18
"Multipower" fanlı pişirme programı
"Quick Cook" pizza programı, "Soft Cooking" pişirme programı
Komple Menüler" fonksiyonunda aynı anda 4 farklı yemek pişirebilme özelliği, 121 farklı yemek menüsü, Sağlıklı pişirme "wellness" özelliği
2 ızgara, 2 tepsi (1 derin, 1 sıg)
2 sıra teleskopik ray dahil
3 camlı fırın kapağı ile "cool door" özelliği
Kumanda panelinden ulaşılan yemek listesi
Heatpin ısı ölçer çubuk, Geliştirilmiş elektronik programlama, Elektronik termostat, cam iç kapak, "Quick Clean" emaye iç cidarlar, 2 halojen iç aydınlatma lambası, "Soft Close" / "Soft Open" kapı özelliği



DCT DÜŞÜK ENERJİLİ ÖZEL PROGRAMLAR
Dynamic Cooking Technology **WELLNESS** Sağlık Pişirme **KOMPLE MENÜLER** **PIZZA PLUS** Pizza plus

UYUMLU MIKRODALGA ALTERNATİFİ



FMW 250 CR2 G BK **Crystal Nero**  **131.0391.304**

Detaylı ürün bilgisi katalog sayfa 155





GN XO 96 M NT XS

Inox

116.0529.540

Enerji sınıfı
Kumanda paneli
Genişlik
İç hacim
Program sayısı
Aksesuar
Kapı
Ek özellikler

B
Dijital
90 cm
101 lt.
10
2 tepsi (1 sıg,1 derin), 1 ızgara, piliç çevirme şişi
3 camlı fırın kapağı ile "cool door" özelliği,
Multifonksiyonel, pişirme sonu programlama ve sesli uyarı, Push Pull
gömülebilir düğmeler
Kolay sökülebilir cam iç kapak ile kolay temizleme,
Kolay sökülebilir yan tel raflar, çocuk kilidi
İç aydınlatma, "Quick Clean" emaye iç paneller
Buharlı temizleme özelliği





YENİ

Enerji sınıfı
Kumanda paneli
Genişlik
İç hacim
Program sayısı
Aksesuar
Kapı
Ek özellikler

CM 65 M OA

Avena



116.0183.266

CM 65 M CO

Romato



116.0183.267

A
Mekanik (Analog Saat)
60 cm
60 lt.
7
2 ızgara, 1 tepsi
3 camlı fırın kapağı,
Kolay sökülebilir ve temizlenebilir iç cam,
Rustik tasarım, mat dore kulp ve düğmeler
Analog saatli pişirme sonu programlama, 3 camlı fırın kapağı ile "cool door", soğutma fanı,
"Quick Clean" emaye iç paneller
1 iç aydınlatma lambası



YENİ

Enerji sınıfı
Kumanda paneli
Genişlik
İç hacim
Program sayısı
Aksesuar
Kapı
Ek özellikler

CM 65 M BT

Matt Black



116.0568.839

A
Mekanik (Analog Saat)
60 cm
60 lt.
7
2 ızgara, 1 tepsi
3 camlı fırın kapağı ile
Kolay sökülebilir ve temizlenebilir iç cam,
Rustik tasarım, mat krom kulp ve düğmeler
Analog saatli pişirme sonu programlama, 3 camlı fırın kapağı ile "cool door", soğutma fanı,
"Quick Clean" emaye iç paneller
1 iç aydınlatma lambası





FMW 20 GN G XS	Inox		131.0533.921
FMW 20 GN G BK	Black		131.0533.922
FMW 20 GN G WH	White		131.0533.924
★ FMW 20 GN G CR	Cream		131.0566.867
★ FMW 20 GN G BR	Brown		131.0566.870

Kumanda paneli	Elektronik/Easytronic, kolay kullanım sağlayan tuşlu sistem
İç hacim	20 lt.
Aksesuar	1 cam döner tepsi, 1 ızgara teli
Mikrodalga gücü	1250 watt
Izgara gücü	1000 watt
Ek özellikler	60 cm genişlik, dijital ekran, ızgara (grill) özelliği, uygun ölçüsüyle üst mutfak dolaplarına monte edilebilir, zemine tam gömülü cam döner tepsi, 24,5 cm. çapa kadar kaplarda dönerek pişirme imkanı, otomatik tekrar ısınma özelliği, kombine ızgara ve mikrodalga opsiyonu, çoklu pişirme fonksiyonu, buz çözme, pişirme sonu uyarı özelliği, 95 dakikalık timer, multi-cooking fonksiyonu, Quick start, kapı içinde nem önleyici hava akımı, kolay temizlenebilir çelik iç paneller, çocuk kilidi.
Ebat	Y: 388 x G: 595 x D: 343,5 mm



FMW 250 GL G XS	Inox		131.0361.521
-----------------	------	--	--------------

Kumanda paneli	Elektronik, kolay kullanım sağlayan tuşlu sistem
İç hacim	25 lt.
Aksesuar	1 cam döner tepsi, 1 ızgara teli
Mikrodalga gücü	1000 watt
Izgara gücü	900 watt
Ek özellikler	60 cm genişlik, dijital ekran, ızgara (grill) özelliği, zemine tam gömülü cam döner tepsi, 31,5 cm. çapa kadar kaplarda dönerek pişirme imkanı, otomatik tekrar ısınma özelliği, kombine ızgara ve mikrodalga opsiyonu, çoklu pişirme fonksiyonu, buz çözme, pişirme sonu uyarı özelliği, 95 dakikalık timer, kapı içinde nem önleyici hava akımı, kolay temizlemek için çelik iç paneller, çocuk kilidi, cam tepsi ve ızgara teli dahil
Ebat	Y: 388 x G: 595 x D: 400 mm

CRYSTAL LINE / 45 CM. KOMBİ/ CLASSICLINE MİKRODALGA

Crystal Line



Cristallo Nero



Cristallo Bianco

FMW 250 CS2 G XS	Inox + Mirror Nero		131.0391.303
FMW 250 CR2 G BK	Cristallo Nero		131.0391.304
FMW 250 CR2 G WH	Cristallo Bianco		131.0391.302

Kumanda paneli
Program sayısı
İç hacim
Aksesuar
Mikrodalga gücü
Izgara gücü
Ek özellikler

Dokunmatik
7
25 lt.
1 cam döner tepsi, 1 ızgara teli
900 watt
1000 watt
60 cm genişlik, dokunmatik kumanda paneli, Izgara (Grill) özelliği, zemine tam gömülü cam döner tepsi, 31,5 cm çapa kadar kaplarda dönerek pişirme imkanı, otomatik tekrar ısıtma özelliği, kombine ızgara ve mikrodalga opsiyonu, multi-cooking fonksiyonu, buz çözme, pişirme sonu uyarı özelliği, 95 dakikalık timer, kapı içinde nem önleyici hava akımı, kolay temizlemek için çelik iç paneller, çocuk kilidi
Y: 388 mm x G: 595 mm x D: 400 mm

Ebat

Crystal Line fırınlara uyumlu kumanda paneli

Crystal Line 45 cm. Kombi



Inox + Mirror Nero

FMW 45 CR C XS	Inox+Mirror Nero		131.0518.327
FMW 45 CR C BK	Cristallo Nero		131.0518.328

Kumanda paneli
İç hacim
Program sayısı
Aksesuar
Mikrodalga gücü
Izgara gücü
Ek özellikler

Dijital
40 lt.
12
1 cam döner tepsi, 1 ızgara teli
1000 watt
1500 watt
60 cm genişlik, dijital ekran, 32 cm. çap'a kadar kaplarda dönerek pişirme imkanı, ızgara (grill) özelliği, zemine tam gömülü cam döner tepsi, Kombine pişirme ve mikrodalga opsiyonu, buz çözme, gecikmeli başlatma, sıcak tutma, kolay temizlemek için çelik iç paneller, çocuk kilidi.
Y: 456 x G: 592 x D: 547 mm

Ebat



Classicline



Grafite

FMW 380 CL G PW	Krem		131.0302.179
FMW 380 CL G GF	Grafite		131.0302.181

Kumanda paneli
İç hacim
Program sayısı
Aksesuar
Mikrodalga gücü
Izgara gücü
Ek özellikler

Dijital
38 lt.
3
1 cam döner tepsi, 1 ızgara teli
1000 watt
1500 watt
32 cm. çapa kadar kaplarda dönerek pişirme imkanı, Çocuk kilidi, krem mikrodalgada altın renk şeritli krom düğme, grafit mikrodalgada altın renk düğme
Y: 455 x G: 595 x D: 472 mm

Ebat

NEW GLASS LINEAR

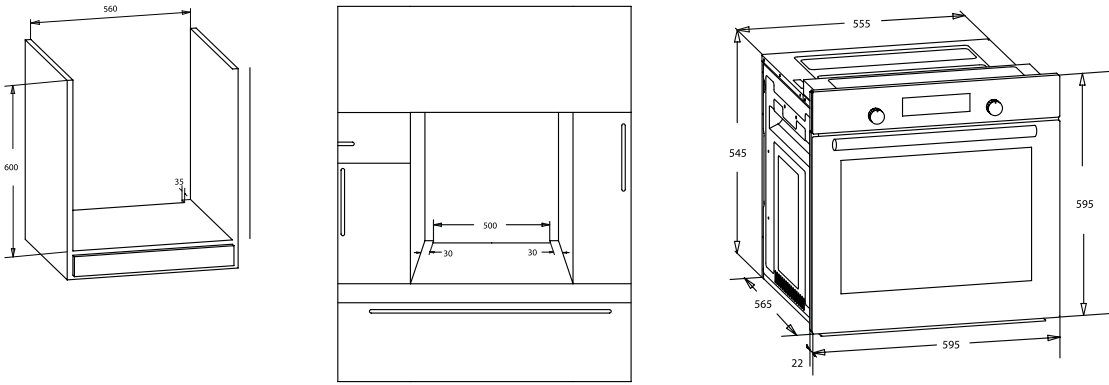

CRYSTAL LINE BLACK CRSYTAL LINE WHITE CRSYTAL LINE STEEL

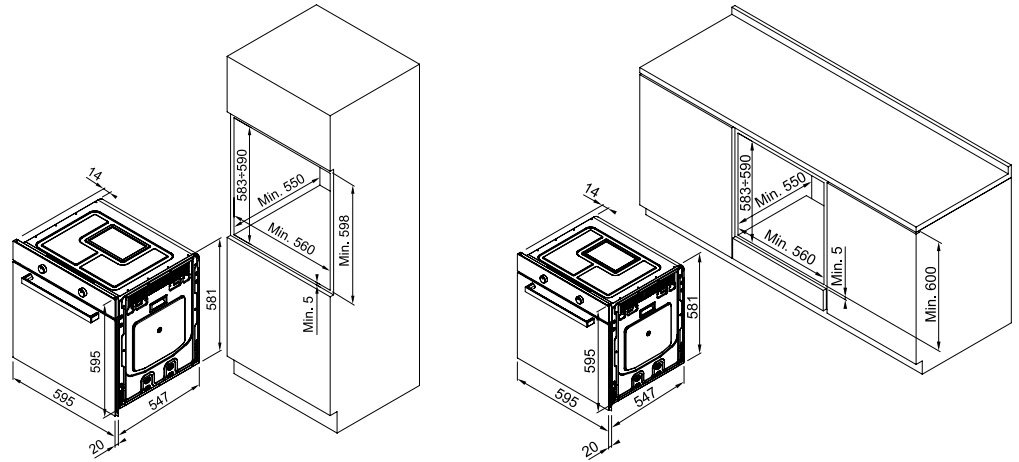

COUNTRY 65 SMART PLUS CRYSTAL 86

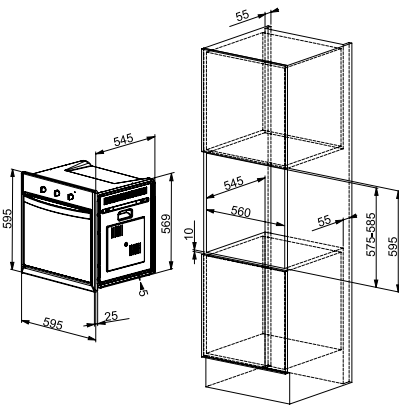

GLASS LINEAR MİKRODALGA

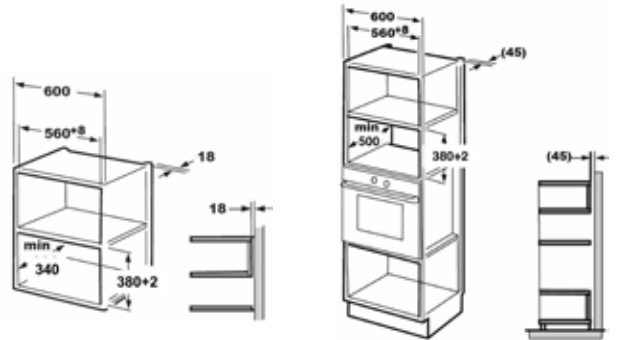

SMART 66

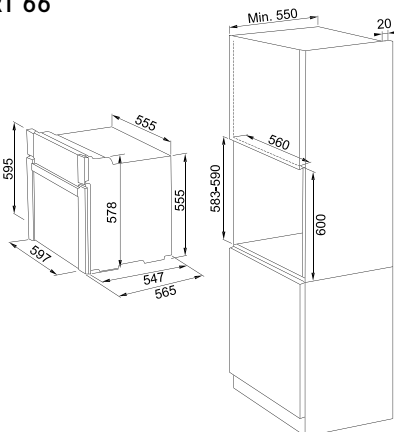

DESIGN PLUS 90 cm.

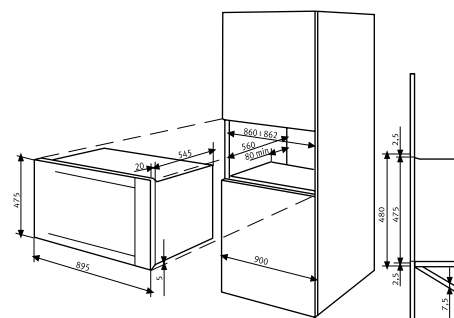

MARIS FREE

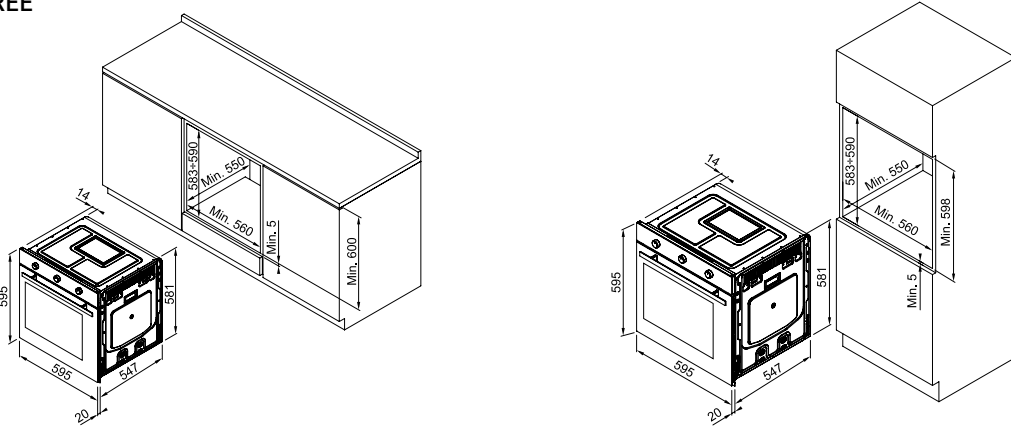

CRYSTAL LINE MİKRODALGA

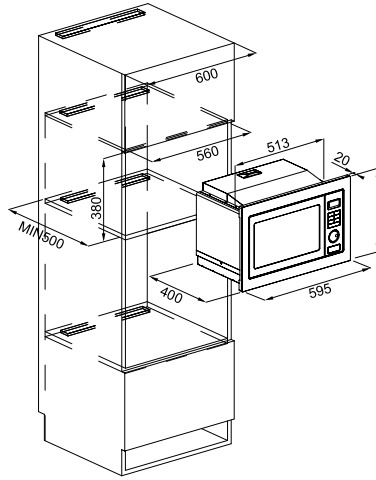

CLASSICLINE MİKRODALGA

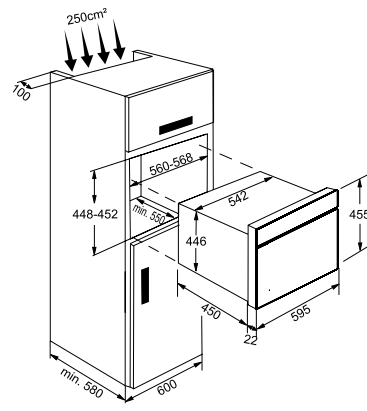

20 lt. MİKRODALGA FIRIN

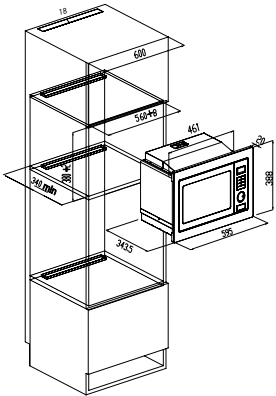

CRYSTAL LINE 45 CM KOMBİ

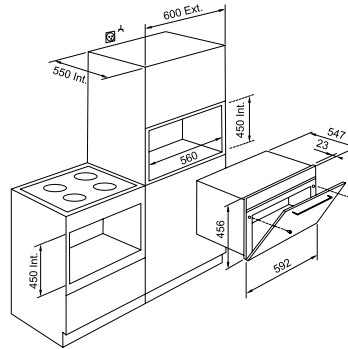

25 lt. MİKRODALGA FIRIN

- A - 595 mm
- B - 388 mm
- C - 400 mm
- D - 560 mm
- E - 380 mm
- F - min.500 mm
- G - 10 mm
- H - 10 mm
- I - 20 mm
- J - 45 mm

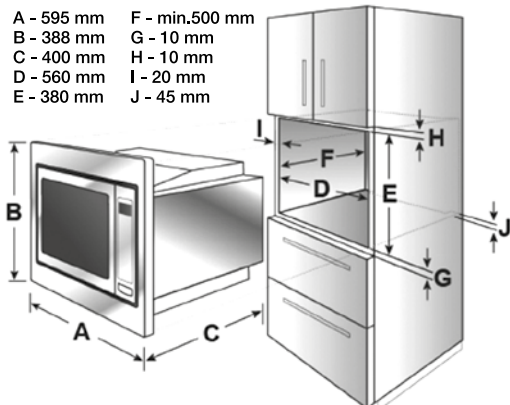

NEW GLASS LINEAR 90 CM.

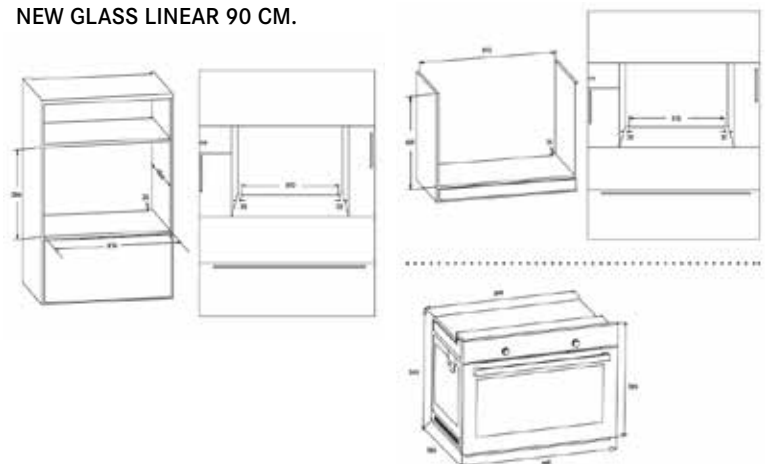

DAVLUMBAZLAR





Make
it
Wonderful

FRANKE DAVLUMBAZINI SEÇ

İşlevsellik aynı zamanda sofistike şıklık anlamına gelir. Franke davlumbazlar mutfak ortamının stilini zaman içinde ön plana çıkarmak ve çok yüksek performans düzeylerini sunmak üzere tasarlanmıştır.

DOĞRU DAVLUMBAZI SEÇMEK

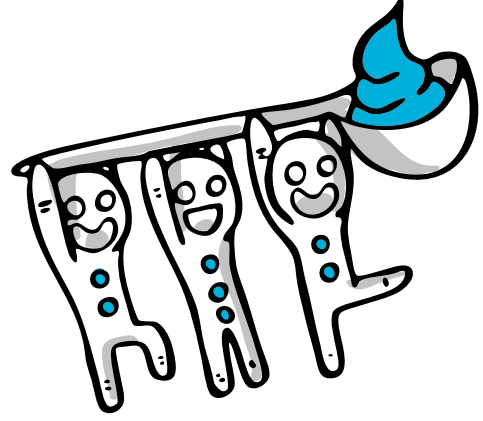

■ Baca bağlantılı yada karbon filtreli kullanım

Franke alternatif olarak hem baca bağlantısı hem de karbon filtre ile kullanılabilen versiyonda çalışabilecek davlumbaz ürün serisi sunmaktadır.

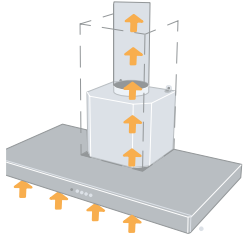

Baca bağlantısı yapılan davlumbazlar koku ve buharı tahliye borusundan dışarı verirken karbon filtreli davlumbazlar filtreden geçirerek ortama temiz şekilde geri verir.

Genel olarak Franke modellerinde hem baca bağlantılı hem de karbon filtreli kullanım bir aradadır.

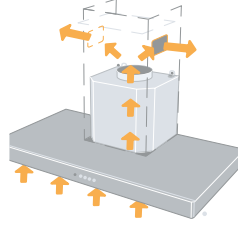

■ Çekiş gücü hesaplama

Davlumbazın ideal emiş gücü kabul edilebilir bir gürültü seviyesi ile saatte on hava değişimini sağlamalıdır.

Davlumbazın ortam çekiş yeterliliğini hesaplamak için, odanın hacminin 10 ile çarpılması yeterlidir.

$$\text{m}^3 \text{ İHTİYACI HESAPLAMA} = \text{mutfağın m}^2 \text{ 'si} \times \text{mutfağın yüksekliği} \times 10 \text{ hava değişimi}$$

Örnek: 3 m yüksekliğinde 15 m² bir mutfak, en az 450 m³/s emiş gücüne sahip bir davlumbaz gerektirir.

$$15 \text{ m}^2 \times 3 \text{ m} \times 10 = 450 \text{ m}^3/\text{s}$$

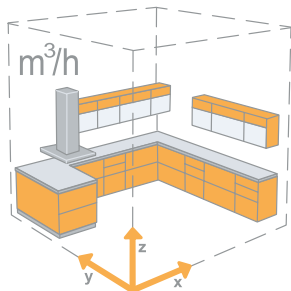

■ Doğru kurulum

Davlumbazın doğru kurulumu için bazı kurallara uyulması gerekir:

- Ocak üzerinde davlumbaz ortalarak yerleştirilmelidir.
- Ocak ızgarası ile davlumbaz arasında ki mesafe induksiyonlu ocaklarda en az 55 cm, gazlı ocaklarda en az 65 cm olmalıdır.
- Baca deliğinin konumu ve mesafesi davlumbaza uzak olmamalıdır.

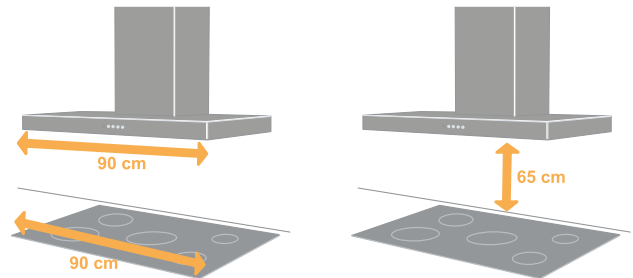



Franke davlumbazların bir çoğu IF yenilik ve tasarım ödülüne layık görülmüştür.

Ödüllü tasarımlar ve yüksek performansları sayesinde mutfaklar Franke davlumbazlar ile nefes alıyor.

■ Çevre havalandırması

Birçok Franke davlumbaz modelinde, en ideal verimlilik garantisi veren geliştirilmiş çevre havalandırması sayesinde hava, panelin dar çıkış alanından geçerken hızlanır. Ardından davlumbazın içinde aniden yavaşlar. Böylece algılanan ses %25 oranında azalırken hava özel bir basınca gerek kalmadan kolayca dışarı çıkar.



■ Elektronik / dokunmatik kumanda panelleri

Düğmeli, dokunmatik ya da elektronik kumandalar Franke davlumbazlarının tüm fonksiyonlarının basit bir şekilde yönetilmesine izin verir.







DAVLUMBAZLAR

ANKASTRE BOX	162
ANKASTRE INCA BOX	162
SÜRGÜLÜ ASPİRATÖR	162
BOX PLUS GLASS / LİNFA	163
FORMAT / FORMAT PLUS	164
CRYSTAL LINE	165
NEPTUN SLİM	166
GLASS VERTİCAL / GLASS LINEAR VERTİCAL	167
MARİS VERTİCAL	168
CRYSTAL LINE VERTİCAL	169
MARİS FREE	170-171
TUNNEL / NEPTUN KÖŞE	172
MYTHOS 2GETHER	178-179

RENKLİ DAVLUMBAZLAR

SİRİO/CLASSİCLİNE	173
COUNTRY LONDRA	174
COUNTRY SCOTLAND	174
CLASSİC LORD	174
TRENDLİNE PLUS	175-176
GLASS LINEAR VERTİCAL	176
MYTHOS	177
DOWNDRAFT	180

ADA DAVLUMBAZLAR

GLASS LINEAR / TUNNEL	181
FORMAT 45 / FORMAT PLUS	182
CRYSTAL LINE	183
MERCURY	184
MARİS	185

Box Plus Glass Aspiratör



FBI 537 XS/BK
FBI 737 XS/BK
FBI 537 XS/WH
FBI 737 XS/WH

Black Glass 305.0528.070
Black Glass 305.0528.842
White Glass 305.0528.071
White Glass 305.0528.841

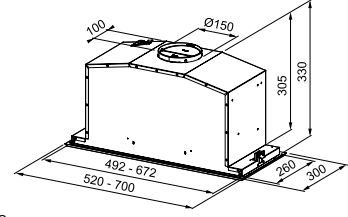

Kumanda paneli
Aydınlatma
Filtre
Motor gücü
Aspirasyon debisi
Ses
Hız
Boru çıkış çapı
Ek özellikler

Elektronik Kumanda
1 Watt'lık 2 led lamba
Alüminyum
250 W
660 m³ /h
71 dBA
3+1
Ø150 mm
30 dk. auto stop çalıştırma programı
Opsiyonel karbon filtre takılabilir. (112.0016.755)

	1	2	3	int.
Aspirasyon Debisi (m ³ /h)	300	420	590	660
Ses (dBA)	54	61	67	71



Linfa



FDL 6065 XS/600
FDL 9065 XS/900

Inox 110.0152.548
Inox 110.0152.549

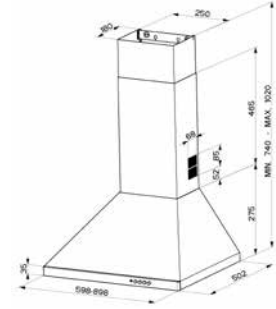

Kumanda paneli
Aydınlatma
Filtre
Motor gücü
Hız
Boru çıkış çapı
Ek özellikler

Soft touch düğme
40 Watt'lık 2 lamba
Alüminyum
250 W
3+1
Ø150 mm / Beraberinde verilen redüksiyon Ø120 mm
İntensive Speed Fonksiyonu,
Opsiyonel karbon filtre takılabilir. (112.0016.755)

	1	2	3	int.
Aspirasyon Debisi (m ³ /h)	260	405	555	705
Ses (dBA)	44	55	62	67



Format



FDF 6357 XS / 600
FDF 9357 XS / 900

Inox
Inox

110.0196.046
325.0541.085

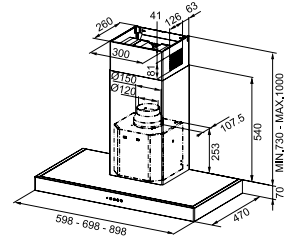

Kumanda paneli
Aydınlatma
Filtre
Motor gücü
Hız
Boru çıkış çapı
Ek özellikler

Soft touch düğme
28 Watt'lık 2 halojen lambaa
Alüminyum
125 W
3
Ø150 mm / Beraberinde verilen redüksiyon Ø120 mm
Opsiyonel karbon filtre takılabilir. (112.0016.756)

	1	2	3
Aspirasyon Debisi (m ³ /h)	210	285	380
Ses (dBA)	50	54	61



Format Plus



FDFPL 905 W XS / 900

Inox

110.0378.743

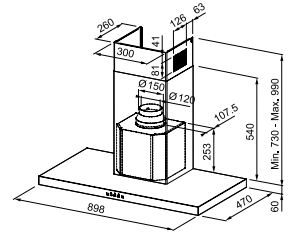

Kumanda paneli
Aydınlatma
Filtre
Motor gücü
Hız
Boru çıkış çapı
Ek özellikler

Soft touch düğme
1 Watt'lık 2 led lamba
Çelik kaset
260 W
3+1
Ø150 mm / Beraberinde verilen redüksiyon Ø120 mm
intensive speed fonksiyonu, ışık ayarı sağlayan Comfort light, 30 dakika auto stop çalıştırma programı, Opsiyonel karbon filtre takılabilir. (112.0016.75)

	1	2	3	int.
Aspirasyon Debisi (m ³ /h)	270	410	530	620
Ses (dBA)	45	54	60	63





FCR 625 TC BK/XS/600
FCR 925 TC BK/XS/900

Black Glass / Inox 110.0361.047
Black Glass / Inox 110.0361.046

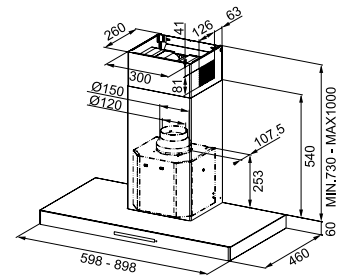

	1	2	3	int.
Aspirasyon Debisi (m³/h)	290	435	575	690
Ses (dBA)	51	60	65	69

Kumanda paneli

Aydınlatma

Filtre

Motor gücü

Hız

Boru çıkış çapı

Ek özellikler

Dokunmatik çok fonksiyonlu elektronik kumanda,

1 Watt'lık 2 led lamba

Çelik kaset

250 W

3+1

Ø150 mm / Beraberinde verilen redüksiyon Ø120 mm

Işık ayarı sağlayan Comfort light, intensive Speed fonksiyonu, 30 dk. auto stop çalıştırma programı, opsiyonel karbon filtre takılabilir.(112.0016.756)





FNE 605 XS/600
FNE 905 XS/900

Black Glass / Inox
Black Glass / Inox

325.054 1.090
110.0389.128

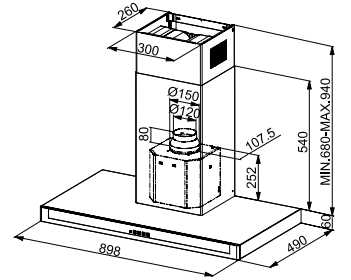

	1	2	3
Aspirasyon Debisi (m³/h)	240	365	430
Ses (dBA)	51	59	65

Kumanda paneli
Aydınlatma
Filtre
Motor gücü
Hız
Boru çıkışı çapı
Ek özellikler

Soft touch düğme
20 Watt'lık 2 halojen lamba
Alüminyum
145 W
3
Ø150 mm / Beraberinde verilen redüksiyon Ø120 mm
Opsiyonel karbon filtre takılabilir. (112.0016.756)



GLASS VERTICAL / GLASS LINEAR VERTICAL

Glass Vertical



FPJ 615 V BK A / 600	Black Glass	110.036 1.890
FPJ 915 V BK A / 900	Black Glass	110.036 1.902
FPJ 615 V WH A / 600	White Glass	110.036 1.903
FPJ 915 V WH A / 900	White Glass	110.036 1.907

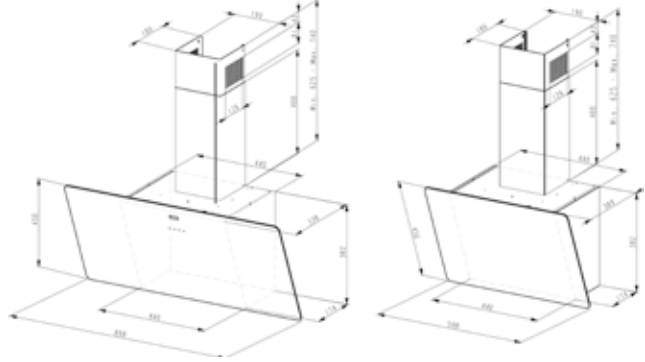

	1	2	3
Aspirasyon Debisi (m ³ /h)	300	430	560
Ses (dBA)	57	60	66

Kumanda paneli

Aydınlatma

Filtre

Motor gücü

Hız

Boru çıkış çapı

Ek özellikler

Dokunmatik elektronik kumanda,
1.1 Watt'lık 2 led lamba
Çelik kaset
148 W
3
Ø150 mm / Beraberinde verilen redüksiyon Ø120 mm
Opsiyonel karbon filtre takılabilir. (112.0016.755)



Glass Linear Vertical



FPJ 615 V BK/SS	Black Glass	330.05 16.054
FPJ 915 V BK/SS	Black Glass	330.05 16.052
FPJ 615 V WH/SS	White Glass	330.05 16.056
FPJ 915 V WH/SS	White Glass	330.05 16.055

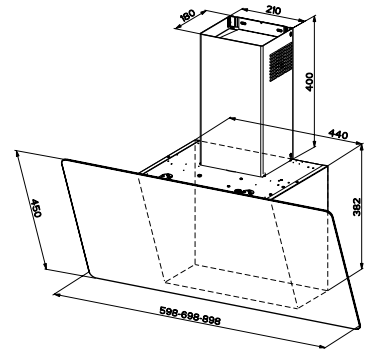

	1	2	3	int.
Aspirasyon Debisi (m ³ /h)	320	490	640	770
Ses (dBA)	53	63	68	71

Kumanda paneli

Aydınlatma

Filtre

Motor gücü

Hız

Boru çıkış çapı

Ek özellikler

Dokunmatik elektronik
2 Watt'lık 1.1 LED lamba
Alt ve üst olarak 2 alüminyum
250 W
3+1
Ø150 mm / Beraberinde verilen redüksiyon Ø120 mm
Gövde renginde dekoratif boca
Opsiyonel karbon filtre takılabilir (112.0016.755)





FMA 605 BK/600	Black Glass	110.0437.300
FMA 905 BK/900	Black Glass	110.0437.391
FMA 605 BK/XS/600	Black Glass / Inox	110.0437.394
FMA 905 BK/XS/900	Black Glass / Inox	110.0437.395

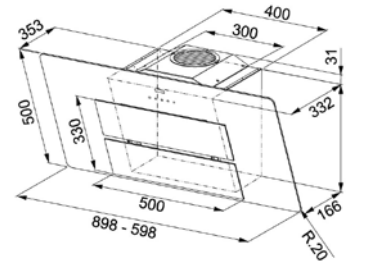

	1	2	3	int.
Aspirasyon Debisi (m ³ /h)	260	400	540	660
Ses (dBA)	47	56	63	66

Kumanda paneli
Aydınlatma
Filtre
Motor gücü
Hız
Boru çıkış çapı
Ek özellikler

Dokunmatik çok fonksiyonlu elektronik kumanda
 20 Watt'lık 2 halojen lamba
 Alüminyum
 250 W
 3+1
 Ø150 mm / Beraberinde verilen redüksiyon Ø120 mm
 Intensive speed fonksiyonu, 30 dakika auto stop
 çalıştırma programı, Hassas ışık ayarı sağlayan Comfort
 Light. Opsiyonel karbon filtre takılabilir. (112.0016.755)





FCRV 908 BK	Black Glass	330.0536.839
FCRV 908 WH	White Glass	330.0536.840
FCRV 908 BM	Black Mirror Glass	330.0536.871

112.0197.447 kodlu baca ayrı pakette ürün ile birlikte sevk edilmektedir.

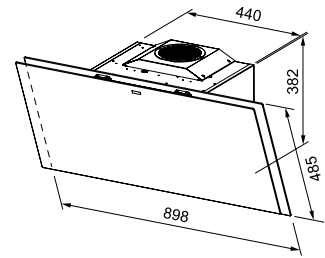

Kumanda paneli
Aydınlatma
Filtre
Motor gücü
Aspirasyon debisi
Ses
Hız
Boru çıkış çapı
Ek özellikler

Dokunmatik (Hayalet ekran)
1 Watt'lık 2 led lamba
Alüminyum
270 W
730 m³ /h
71 dBA
3+1
Ø150 mm
24 saat fonksiyonu, Alüminyum ve karbon filtre dolum uyarısı, Comfort light, Intensive speed fonksiyonu, Timer; 30 dakika auto stop çalıştırma programı, Filtre üzeri estetik çelik kapak, Karbon filtre dahildir. (112.0016.755)

	1	2	3	int.
Aspirasyon Debisi (m³/h)	300	470	580	730
Ses (dBA)	53	61	67	71





Maris Free 80

Mirror Nero

330.0542.181

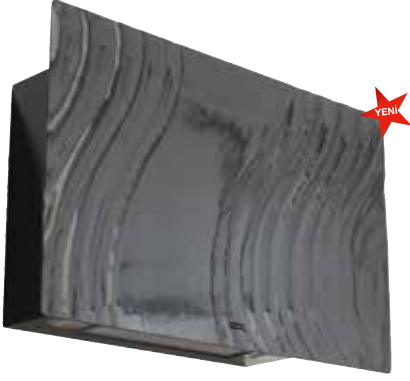

El yapımı özel tasarım cam

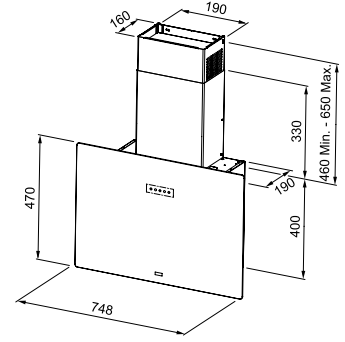

Kumanda paneli
Aydınlatma
Filtre
Motor gücü
Aspirasyon debisi
Ses
Hız
Boru çıkış çapı
Ek özellikler

Dokunmatik
3 Watt'lık 1 led bar
Alüminyum
125 W
570 m³ /h
73 dBA
3+1
Ø150 mm
İntensive speed fonksiyonu, 24 saat fonksiyonu,
Alüminyum ve karbon filtre dolum uyarısı, timer 30 dakika
auto stop çalıştırma programı, Comfort Light. Opsiyonel
karbon filtre takılabilir. (112.0493.825)

	1	2	3	int.
Aspirasyon Debisi (m³/h)	190	290	400	570
Ses (dBA)	52	61	67	73



Tunnel



FTU 3807 W XS 89H
Cam Aksesuar
Uzaktan Kumanda

Inox

110.0378.747
112.0016.760
112.0174.991

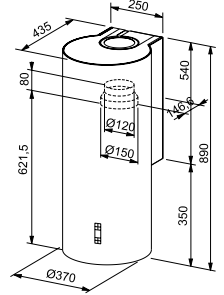

Kumanda paneli

Çok fonksiyonlu elektronik kumanda

Aydınlatma

1 Watt'lık 2 led lamba

Filtre

Alüminyum

Motor gücü

270 W

Hız

3+1

Boru çıkış çapı

Ø150 mm / Beraberinde verilen redüksiyon Ø120 mm

Ek özellikler

Mekan havasının devamlı temizliği için 24 saat boyunca belli aralıklarla davlumbazı çalıştıran 24 fonksiyonlu, Alüminyum ve karbon filtre dolum uyarısı, Hassas ışık ayarı sağlayan Comfort light, Intensive speed fonksiyonu, Timer; 30 dakika auto stop çalıştırma programı, Opsiyonel karbon filtre takılabilir. (112.0016.756)

	1	2	3	int.
Aspirasyon Debisi (m³/h)	280	410	550	660
Ses (dBA)	53	60	67	70

Opsiyonel 90 cm cam.
112.0016.760



Neptun Köşe



FDPA 904 XS/900

Inox

320.0518.708

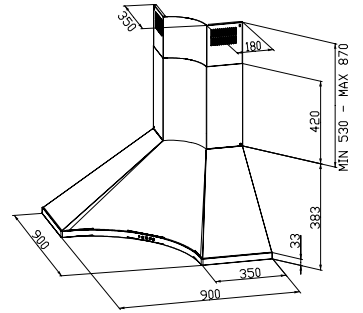

Kumanda paneli

Düğmeli

Aydınlatma

20 Watt'lık 4 halojen lamba

Filtre

Çelik kaset

Motor gücü

205 W

Hız

3

Boru çıkış çapı

Ø150 mm / Beraberinde verilen redüksiyon Ø120 mm

Ek özellikler

Opsiyonel karbon filtre takılabilir. (112.0016.755)

	1	2	3
Aspirasyon Debisi (m³/h)	305	445	685
Ses (dBA)	53	60	69



Sirio



FDS 654 OA/600
FDS 954 OA/900

Avena
Avena

110.0017.940
110.0015.224

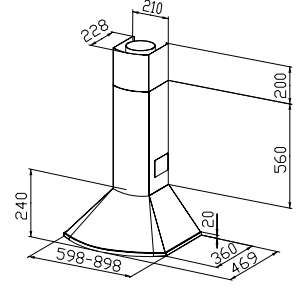

Kumanda paneli
Aydınlatma
Filtre
Motor gücü
Hız
Boru çıkış çapı
Ek özellikler

Düğmeli
40 Watt'lık 2 lamba
Alüminyum
190 W
3
Ø150 mm / Beraberinde verilen redüksiyon Ø120 mm
Opsiyonel karbon filtre takılabilir. (112.0016.755)

	1	2	3
Aspirasyon Debisi (m ³ /h)	260	370	480
Ses (dBA)	51	59	65



Classicline



FCM 602 PW/600
FCM 602 GF/600
FCM 902 PW/900
FCM 902 GF/900

Krem
Grafite
Krem
Grafite

320.0524.215
320.0524.218
320.0524.219
320.0524.217

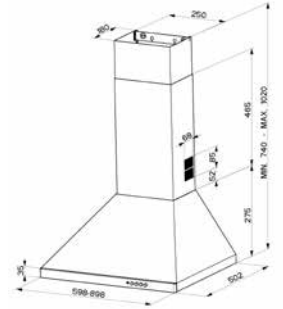

Kumanda paneli
Aydınlatma
Filtre
Motor gücü
Hız
Boru çıkış çapı
Ek özellikler

Düğmeli
28 Watt'lık 2 halojen lamba
Çelik kaset
125 W
3
Ø150 mm / Beraberinde verilen redüksiyon Ø120 mm
Altın rengi soft touch düğme, altın rengi dekoratif askı
Opsiyonel karbon filtre takılabilir. (112.0016.755)

	1	2	3
Aspirasyon Debisi (m ³ /h)	260	370	480
Ses (dBA)	51	59	65



COUNTRY LONDRA / COUNTRY SCOTLAND / CLASSIC LORD

Country Londra



* FCL 602/600
(110.0017.957) çerçevesizdir.
Tercih edilen renkteki ahşap
çerçeve ayrıca sipariş
edilmelidir.



	1	2	3
Aspirasyon Debisi (m ³ /h)	240	320	420
Ses (dBA)	49	54	61

FCL 602/600*

FCL 602 ÇERÇEVE

FCL 602 ÇERÇEVE

FCL 602 ÇERÇEVE

Ceviz

Kiraz

Ham

110.0017.957

112.0018.031

112.0018.032

112.0018.034

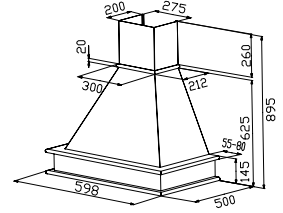

Kumanda paneli
Aydınlatma
Filtre
Motor gücü
Hız
Boru çıkış çapı
Ek özellikler

Düğmeli
40 Watt'lık 2 lamba
Alüminyum
150 W
3
Ø150 mm / Beraberinde verilen redüksiyon Ø120 mm
Krem Rengi Gövde
Opsiyonel karbon filtre takılabilir.(112.0016.755)

Country Scotland



* FCS 902/900
(110.0017.947) çerçevesizdir.
Tercih edilen renkteki ahşap
çerçeve ayrıca sipariş
edilmelidir.



	1	2	3
Aspirasyon Debisi (m ³ /h)	240	320	420
Ses (dBA)	49	54	61

FCS 902/900*

FCS 902 ÇERÇEVE

FCS 902 ÇERÇEVE

FCS 902 ÇERÇEVE

Ceviz

Kiraz

Ham

110.0017.947

112.0018.023

112.0018.024

112.0018.026

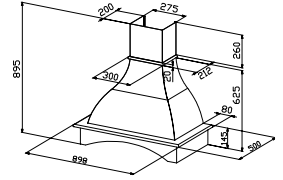

Kumanda paneli
Aydınlatma
Filtre
Motor gücü
Hız
Boru çıkış çapı
Ek özellikler

Düğmeli
40 Watt'lık 2 lamba
Alüminyum
150 W
3
Ø150 mm / Beraberinde verilen redüksiyon Ø120 mm
Krem Rengi Gövde
Opsiyonel karbon filtre takılabilir.(112.0016.755)

Classic Lord



* FCL 912/900
(110.0017.952) çerçevesizdir.
Tercih edilen renkteki ahşap
çerçeve ayrıca sipariş
edilmelidir.



	1	2	3
Aspirasyon Debisi (m ³ /h)	240	320	420
Ses (dBA)	49	54	61

FCL 912/900*

FCL 912 ÇERÇEVE

FCL 912 ÇERÇEVE

FCL 912 ÇERÇEVE

Ceviz

Kiraz

Ham

110.0017.952

112.0018.027

112.0018.028

112.0018.030

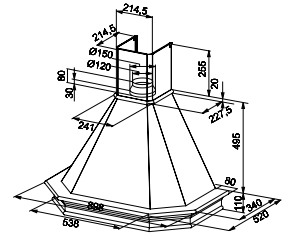

Kumanda paneli
Aydınlatma
Filtre
Motor gücü
Hız
Boru çıkış çapı
Ek özellikler

Düğmeli
28 Watt'lık 2 lamba
Alüminyum
135 W
3
Ø150 mm / Beraberinde verilen redüksiyon Ø120 mm
Krem Rengi Gövde
Opsiyonel karbon filtre takılabilir.(112.0016.757)

Classic Lord



	1	2	3
Aspirasyon Debisi (m ³ /h)	305	445	685
Ses (dBA)	53	60	69

FCL 924 CO/900

Bakır

110.0017.967

Kumanda paneli
Aydınlatma
Filtre
Motor gücü
Hız
Boru çıkış çapı
Ek özellikler

Düğmeli
40 watt'lık 2 lamba
Alüminyum
205 W
3
Ø150 mm / Beraberinde verilen redüksiyon Ø120 mm
Opsiyonel karbon filtre takılabilir.(112.0016.755)

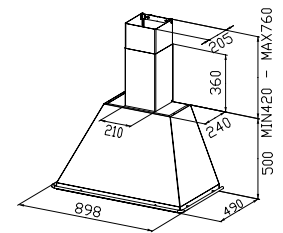



Trendline 808 BK

Matt Black

321.0524.214

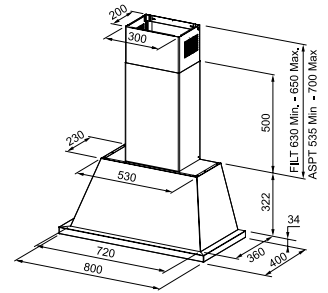

Kumanda paneli
Aydınlatma
Filtre
Motor gücü
Aspirasyon debisi
Ses
Hız
Boru çıkış çapı
Ek özellikler

Düğmeli kontrol
6 Watt'lık 1 led lamba
Alüminyum
140 W
590 m³ /h
69 dBA
3+1
Ø150 mm / Beraberinde verilen redüksiyon Ø120 mm
Intensive speed fonksiyonu. 10 dk. auto stop çalıştırma programı. Opsiyonel karbon filtre takılabilir. (112.0016.755)

	1	2	3	int.
Aspirasyon Debisi (m³/h)	300	450	540	570
Ses (dBA)	56	63	69	73



TRENDLINE PLUS / GLASS LINEAR VERTICAL

Trendline Plus

Trendline 70 OY

Oyster

321.0536.201

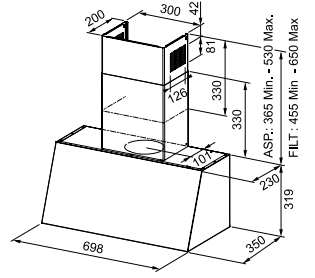

Kumanda paneli	Gömülebilir düğmeli kontrol
Aydınlatma	4 Watt'lık 2 led lamba
Filtre	Alüminyum
Motor gücü	230 W
Aspirasyon debisi	560 m ³ /h
Ses	66 dBA
Hız	3
Boru çıkış çapı	Ø150 mm / Beraberinde verilen redüksiyon Ø120 mm
Ek özellikler	Opsiyonel karbon filtre takılabilir. (112.0016.755)

	1	2	3
Aspirasyon Debisi (m ³ /h)	290	420	560
Ses (dBA)	51	60	66



Glass Linear Vertical

FPJ 615 V CM/BR
FPJ 915 V CM/BR

Cream Glass
Cream Glass

330.0547.034
330.0547.033

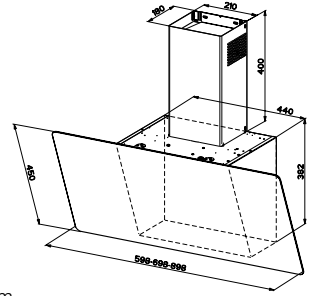

Kumanda paneli	Dokunmatik elektronik
Aydınlatma	4 Watt'lık 2 led lamba
Filtre	Alt ve üst olarak 2 alüminyum
Motor gücü	250 W
Aspirasyon debisi	770 m ³ /h
Ses	71 dBA
Hız	3+1
Boru çıkış çapı	Ø150 mm
Ek özellikler	Gövde renginde dekoratif boca Opsiyonel karbon filtre takılabilir (112.0016.755)

	1	2	3	int.
Aspirasyon Debisi (m ³ /h)	320	490	640	770
Ses (dBA)	53	63	68	71



Glass Linear Vertical

FPJ 615 V SB
FPJ 915 V SB

Brown Glass
Brown Glass

330.0547.031
330.0547.036

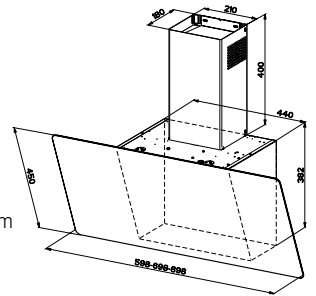

Kumanda paneli	Dokunmatik elektronik
Aydınlatma	4 Watt'lık 2 led lamba
Filtre	Alt ve üst olarak 2 alüminyum
Motor gücü	250 W
Aspirasyon debisi	770 m ³ /h
Ses	71 dBA
Hız	3+1
Boru çıkış çapı	Ø150 mm
Ek özellikler	Gövde renginde dekoratif boca Opsiyonel karbon filtre takılabilir (112.0016.755)

	1	2	3	int.
Aspirasyon Debisi (m ³ /h)	320	490	640	770
Ses (dBA)	53	63	68	71





FMY 906 CO
Uzaktan Kumanda

Copper



330.0506.222
112.0174.991

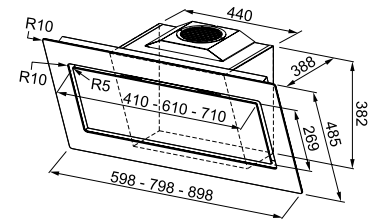

112.0197.447 kodlu baca ayrı pakette ürün ile birlikte sevk edilmektedir.

Kumanda paneli
Aydınlatma
Filtre
Motor gücü
Aspirasyon debisi
Ses
Hız
Boru çıkış çapı
Ek özellikler

Dokunmatik çok fonksiyonlu elektronik kumanda
1 Watt'lık 2 led lamba
Alüminyum
270 W
700 m³ /h
68 dBA
3+1
Ø150 mm / Beraberinde verilen redüksiyon Ø120 mm
Intensive speed fonksiyonu, Alüminyum ve karbon filtre dolum uyarısı, timer 15 dakika auto stop çalıştırma programı, Comfort Light. 112.0016.755 kodlu karbon filtre dahildir.

	1	2	3	int.
Aspirasyon Debisi (m ³ /h)	300	470	560	700
Ses (dBA)	48	56	63	68







FMY 839 HI
Baca Kiti
10 cm'lik Modül Karbon Filtre Kiti

Black Glass



340.0529.586
112.0539.569
112.0539.570

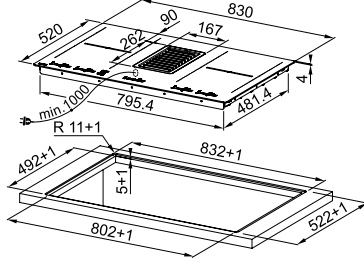

**Ocak ve
davlumbazı bir
arada sunan
inovasyon**

	1	2	3	8	boost
Aspirasyon Debisi (m³/h)	110	150	190	470	700
Ses (dBA)	41	46	49	66	76

Mythos 2gether Davlumbaz Özellikleri

Kumanda paneli	Dokunmatik
Filtre	Alüminyum
Motor gücü	148 W
Aspirasyon debisi	700 m ³ /h
Ses	76 dBA
Hız	8+2
Boru çıkış çapı	Ø 150
Ek özellikler	Touch kontrol, 30 dk. auto stop çalıştırma programı, 2 intensive speed fonksiyonu.

Mythos 2gether Ocak Özellikleri

Montaj tipi	Tezgah üstü / Flushmouth
Kontrol paneli	Sliding Touch Kontrol
Göz sayısı	4 (İndüksiyonlu), 4x220x180 mm 2100 W, Booster 3700 W, Flex Zone 3700 W
Ebat	830x520 mm
Montaj ölçüsü	Teknik çizime bakınız
Özellik	9 kademeli ısı ayarı, sıcak yüzey göstergesi, otomatik kapanma, timer, çocuk kilidi, booster özelliği, sıcak tutma özelliği, slider kontrol, flex pişirme alanı
Alt Dolap ölçüsü	Minimum 90 cm

MYTHOS 2GETHER İNOVATİF ÖZELLİKLERİ İLE SİZLERLE BULUŞUYOR...

- ✓ A+++ enerji sınıfı
- ✓ Tezgaha sıfır montaj seçeneği
- ✓ Ocak yüzeyine sıfır davlumbaz döküm havalandırma ızgarası
- ✓ Su geçirmezlik özelliği



FDW 908 IB XS

Black Glass / Inox

110.0365.588

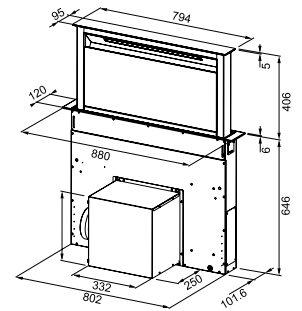
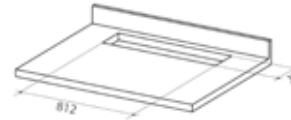

Destek düzlemi delindikten sonra, davlumbaz gövdesine iki şekilde monte edilebilir.
• Yukarıdan davlumbaz gövdesinin içine takarak (X = 113 mm)

Kumanda paneli
Aydınlatma
Filtre
Motor gücü
Hız
Boru çıkış çapı
Ek özellikler

Dokunmatik çok fonksiyonlu elektronik kumanda
10 Watt'lık 1 led aydınlatma
Filtre üzeri estetik çelik kapak
275 W
4+1
Ø150 mm
Alüminyum ve karbon filtre dolum uyarısı, Işık ayarı sağlayan
Comfort light, Intensive speed fonksiyonu, Timer; 30 dakika
auto stop çalıştırma programı
112.0174.991 kodlu uzaktan kumanda ayrı pakette ürün ile birlikte
sevk edilmektedir.
112.0261.258 kodlu karbon filtre ürün ile birlikte sevk edilmektedir.

	1	2	3	4	int.
Aspirasyon Debisi (m³/h)	160	290	380	420	670
Ses (dBA)	38	46	51	57	69



Ada Glass Linear

FGL 915 I BK XS/900

Black Glass / Inox

325.0518.790



Kumanda paneli
Aydınlatma
Filtre
Motor gücü
Hız
Boru çıkış çapı
Ek özellikler

Soft touch düğme
20 Watt'lık 4 halojen lamba
Çelik kaset
250 W
3+1
Ø150 mm / Beraberinde verilen redüksiyon Ø120 mm
İntensive speed fonksiyonu,
Opsiyonel karbon filtre takılabilir. (112.0016.756)

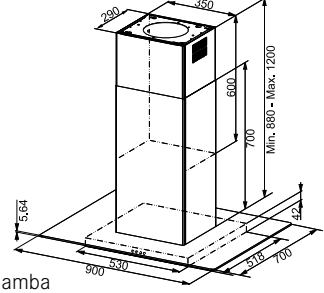

	1	2	3	int.
Aspirasyon Debisi (m ³ /h)	260	405	545	660
Ses (dBA)	45	56	63	68



Ada Tunnel

FTU 3807 I XS 77H

Inox

110.0361.049

Cam Aksesuar

112.0016.761

Uzaktan Kumanda

112.0174.991



Opsiyonel 90 cm ada cam.
112.0016.761



Kumanda paneli
Aydınlatma
Filtre
Motor gücü
Hız
Boru çıkış çapı
Ek özellikler

Çok fonksiyonlu elektronik kumanda
1 watt'lık 2 led lamba (4000 K)
Alüminyum
270 W
3+1
Ø150 mm / Beraberinde verilen redüksiyon Ø120 mm
Mekan havasının devamlı temizliği için 24 saat boyunca belli aralıklarla davlumbazı çalıştıran 24 fonksiyonu,
Alüminyum ve karbon filtre dolmuş uyarısı, Hassas ışık ayarı sağlayan Comfort light, İntensive speed fonksiyonu,
Timer; 30 dakika auto stop çalıştırma programı
Opsiyonel karbon filtre takılabilir. (112.0016.756)

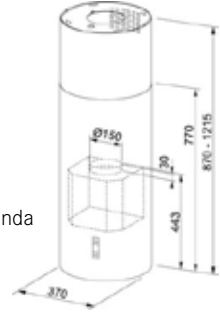

	1	2	3	int.
Aspirasyon Debisi (m ³ /h)	280	510	670	660
Ses (dBA)	52	60	65	68



Ada Format 45/1200



	1	2	3	int.
Aspirasyon Debisi (m ³ /h)	365	560	690	750
Ses (dBA)	55	64	69	70



FDF 12274 I XS/1200

Inox

110.0275.411

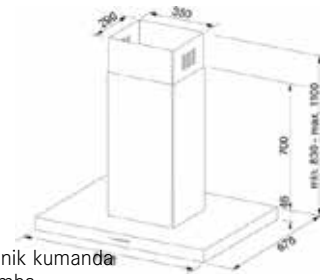

Kumanda paneli
Aydınlatma
Filtre
Motor gücü
Hız
Boru çıkış çapı
Ek özellikler

Çok fonksiyonlu elektronik kumanda
20 Watt'lık 4 halojen lamba
Çelik kaset
275 W
3+1
Ø150 mm / Beraberinde verilen redüksiyon Ø120 mm
Mekan havasının devamlı temizliği için 24 saat boyunca belli aralıklarla davlumbazı çalıştıran 24 fonksiyonu, 30 dakika auto stop çalıştırma programı, intensive speed fonksiyonu, Işık ayarı sağlayan Comfort light
Opsiyonel karbon filtre takılabilir. (112.0016.756)

Ada Format Plus



	1	2	3	int.
Aspirasyon Debisi (m ³ /h)	270	410	530	620
Ses (dBA)	45	54	60	63



FDFPL 905 P I XS / 900

Inox

110.0378.744

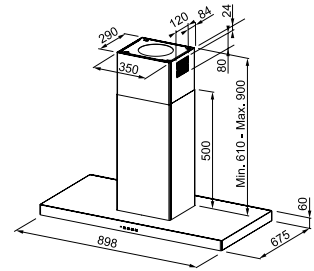

Kumanda paneli
Aydınlatma
Filtre
Motor gücü
Hız
Boru çıkış çapı
Ek özellikler

Soft touch düğme
1 Watt'lık 4 led lamba
Çelik kaset, filtre üzeri estetik çelik kapak
272 W
3+1
Ø150 mm / Beraberinde verilen redüksiyon Ø120 mm
30 dakika auto stop çalıştırma programı, intensive speed fonksiyonu, Comfort light
Opsiyonel karbon filtre takılabilir. (112.0016.756)



Crystal Line

FCR 925 I TC BK XS

Black Glass / Inox

325.0518.709

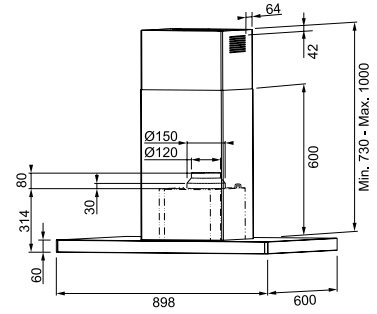

Davlımbazlar

Kumanda paneli
Aydınlatma
Filtre
Motor gücü
Hız
Boru çıkış çapı
Ek özellikler

Dokunmatik çok fonksiyonlu elektronik kumanda
 20 Watt'lık 4 halojen lamba
 Çelik kaset
 250 W
 3+1
 Ø150 mm / Beraberinde verilen redüksiyon Ø120 mm
 Mekan havasının devamlı temizliği için 24 saat boyunca belli aralıklarla davlımbazı çalıştıran 24 fonksiyonu, Hassas ışık ayarı sağlayan Comfort light, Instensive speed fonksiyonu, Timer; 30 dakika auto stop çalıştırma programı, Opsiyonel karbon filtre takılabilir. (112.0016.756)

	1	2	3	int.
Aspirasyon Debisi (m³/h)	260	405	545	660
Ses (dBA)	45	56	63	68





FME 407 XS
FME 407 BK

Inox
Mat Black

110.0260.618
110.0260.619

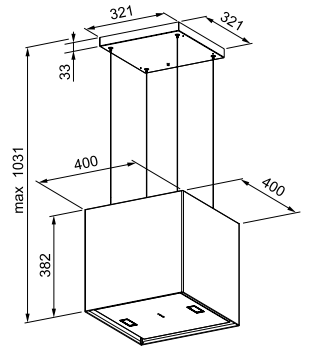

Kumanda paneli
Aydınlatma
Filtre
Motor gücü
Hız
Boru çıkış çapı
Ek özellikler

Çok fonksiyonlu elektronik kumanda
5 Watt'lık 2 led lamba
Alüminyum
250 W
3+1

Ø150 mm
Mekan havasının devamlı temizliği için 24 saat boyunca belli aralıklarla davlumbazı çalıştıran 24 fonksiyonu, Timer 30 dk. auto stop özelliği, intensive speed fonksiyonu, Filtre üzeri estetik çelik kapak,
112.0174.991 kodlu uzaktan kumanda ürüne dahildir
Opsiyonel karbon filtre. (112.0174.995)

	1	2	3	int.
Aspirasyon Debisi (m ³ /h)	220	360	420	450
Ses (dBA)	60	67	73	75





FGB 906 IS

Inox

330.0506.197

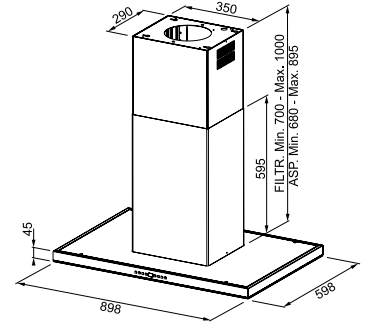

Kumanda paneli
Aydınlatma
Filtre
Motor gücü
Hız
Boru çıkış çapı
Ek özellikler

Çok fonksiyonlu elektronik kumanda
4 Watt'lık 2 led lamba
Çelik kaset
290 W
4+1
Ø150 mm
Intensive Speed fonksiyonu, 30 dakika auto stop çalıştırma programı
Opsiyonel karbon filtre takılabilir (112.0016.756)

	1	2	3	4	int.
Aspirasyon Debisi (m ³ /h)	200	370	485	620	840
Ses (dBA)	42	53	59	65	71



Brushless motor

Standart motora göre %85'e varan enerji tasarrufu

YIKAMA GRUBU

Make
it
Wonderful



FRANKE BULAŞIK MAKİNENİ SEÇ

Franke bulaşık makineleri ürün kalitesi, estetik ve yüksek performans özelliklerini enerji tasarrufu ihtiyaçları ile kusursuz şekilde birleştirir.

■ Ekonomik kullanım

A+ ve A+++ enerji sınıfı ürünler, geniş yıkama programı seçenekleri sayesinde, kullanımda ergonomi ve maksimum işlevselliği garanti eder.

■ Yıkama erteleme özelliği

Modele göre Franke bulaşık makinelerinde bulunan bu özellik sayesinde yıkama 3-6-9 yada 1-24 saat arasında ertelenebilir ve bu sayede hem enerji tasarrufu sağlar hem de günlük işlere göre yıkamalar programlanabilir.

■ İhtiyaca özel yıkama programları

6 ile 10 arası yıkama programına sahip tüm Franke bulaşık makinelerinde farklı kaplara ve kirlilik oranına göre yıkama seçenekleri bulunur.

■ Yüksekliği değişebilir üst sepetler

Bardak, tabak ve yüksek hacimli olan tüm kapları üst sepete sığdırmayı sağlayan hareketli sepetleri kontrol etmek için makinelerin yan tarafında bulunan klipslere basmak yeterlidir.



■ Çatal bıçak setleri ve küçük bulaşıklar

Çatal bıçak setlerini ayrı ayrı ve daha hijyenik dizmeyi sağlayan üst sepetler sayesinde bulaşık makinelerinin alt sepetlerinde tencere, tava gibi büyük kapların yerleşimi oldukça kolaydır.



FRANKE ÇAMAŞIR MAKİNENİ SEÇ

Banyolar dışında mutfakda da kullanıma imkan sağlayan ankastre çamaşır makineleri yanında geniş yıkama kapasitesi sunan solo çamaşır makineleri, sahip olduğu özel yıkama programları ile üst düzeyde performans sağlıyor.



■ Enerji tasarrufu

A, A+ enerji sınıfına sahip ankastre ve solo çamaşır makineleri, ekonomik kullanım sağlar. Makinelerin sahip olduğu hızlı programlar sayesinde ise hem zamandan hem de enerjiden tasarruf sağlanır.

■ Geniş yıkama programları seçenekleri

Franke çamaşır makineleri, tüm çamaşır ihtiyaçlarına yanıt vermek ve daha kısa sürede en iyi sonuçları elde etmek için 15'e varan yıkama program seçeneğine sahiptir.

■ Yıkama kapasitesi

Çamaşırın yıkama sürelerini optimize etmek için 9 kg'ye kadar doldurma kapasitesine sahip paslanmaz çelik kazanlar.







YIKAMA GRUBU

YARI ANKASTRE BULAŞIK MAKİNELERİ	192
TAM ANKASTRE BULAŞIK MAKİNESİ	193
ANKASTRE ÇAMAŞIR MAKİNELERİ	194
SOLO ÇAMAŞIR MAKİNELERİ	195



FDWS 712 A++

Inox

117.0506.351

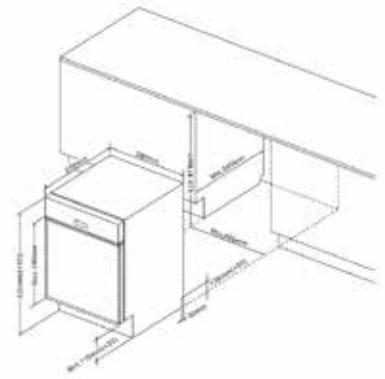

Enerji sınıfı
Ebat
Program sayısı
Program özellikleri

A++
600 mm
7
Ön Yıkama,
Yoğun 65 °C,
Normal 55 °C,
Eco 50 °C

Yıkama kapasitesi
Ek özellikler

12 set
1-24 saat ertelenebilir yıkama, parlatici ve tuz göstergeleri, yıkama bittiğinde uyarı sinyali verme özelliği, doğal yıkama ve extra kurutma özelliği, yıkama hafıza özelliği, kayar kapaklı deterjan kutusu, 12 setlik yıkama kapasitesi, kolay temizlenen özel filtre sistemi, Taşma önleme sistemi, sızdırma önleme sistemi

Ses düzeyi

49 dB



TAM ANKASTRE - 60 CM

FDW 612 E6P A++
Çelik Kapak

Inox

117.0266.492
112.0037.279



Enerji sınıfı
Ebat
Program sayısı
Program özellikleri

A++
600 mm
6
90 dakikalık program 60°
Hızlı yıkama 40° (40 dakika)
Eko yıkama 50° (170 dakika)
Normal yıkama 55° (160 dakika)
Yoğun yıkama 65° (135 dakika)

Yıkama kapasitesi
Ek özellikler

12 set
Hafif kirli yıkama 40° (115 dakika)
Parlatıcı ve tuz göstergeleri, yıkama bittiğinde uyarı sinyali verme özelliği, yarım yük yıkama özelliği, program erişim kilidi, alt rafta bağımsız kaşıklık sepeti, Aquastop özelliği, kolay temizlenen özel filtre sistemi, taşma önleme sistemi, sızdırma önleme sistemi
Yıkama A, Kurutma A

Ses düzeyi

49 dB

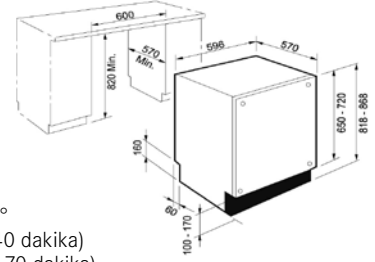

FDW 614 D10P A+++
Çelik Kapak

Inox

117.0525.121
112.0037.279



Enerji sınıfı
Ebat
Program sayısı
Program özellikleri

A+++
600 mm
10
Eko Yıkama 50° (215 dakika)
Otomatik yıkama 50-60° (85 dakika-180 dakika)
Yoğun yıkama 65° (170 dakika)
Günlük yıkama 50° (90 dakika)
Sessiz yıkama 50° (210 dakika)
Hızlı yıkama 50° (30 dakika)
Crystal Yıkama(extra Hassas) 45° (100 dakika)
Ön Yıkama
Sterilizasyon Yıkama 65° (100 dakika)
Kendini Temizleme 65° (50 dakika)

Yıkama kapasitesi
Ek özellikler

14 set
Franke logolu metal sepet elciği,turbo kurutma, extra kurutma, yarım yük seçeneği, 1-12 saat erteleme seçeneği, elektrik kesintisinde otomatik devam programı, parlatıcı ve tuz göstergeleri, yıkama bitiş sesli uyarı sistemi, yüksekliği ayarlanabilir üst sepet, hareket ettirilebilir kaşıklık sepeti, Aquastop özelliği, taşma önleme sistemi, sızdırma önleme sistemi, kolay temizlenebilir filtre Sistemi, Yıkama A, Kurutma A

Ses düzeyi

42 dB

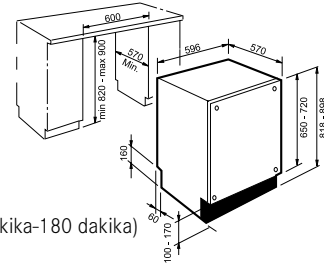

ANKASTRE ÇAMAŞIR MAKİNELERİ

Ankastre Çamaşır Makinesi

FWM 1400-7 EI

138.0178.424

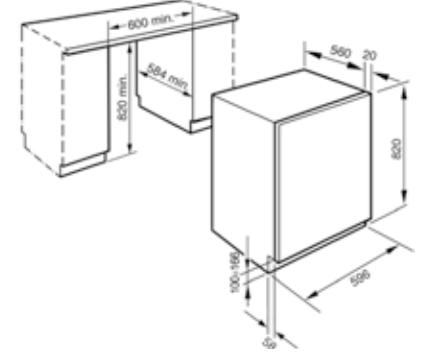

Enerji sınıfı
Ebat
Program sayısı
Yıkama Kapasitesi
Tüketim
Program özellikleri

A+
596 x 560 x 820
6
7 kg.
46 litre su - 1.02 kW enerji tüketimi
Dakikada 1400 devir, elektronik timer
Aqua stop sistemi, kumanda paneli üzerinden başlatma, durdurma, ön yıkama, 6 farklı devir seçimi, soğuk durulama, ertelenmiş başlatma, kolay ütülme seçim alternatifleri, farklı ısılarla ulaşılan 15 ayrı yıkama seçeneği, özel yünlü program, hızlı yıkama programı, dijital ekran üzerinden kalan süre, alarm, erteleme göstergesi, soğuk su girişi, değişebilir kapı yönü, çocuk kilidi
Yıkama A, Sıkma B

SOLO ÇAMAŞIR MAKİNELERİ

Kurutmalı Solo Çamaşır Makinesi

FWDF 1409T SIL A

Gri

138.0544.439



Enerji sınıfı
Ebat
Program sayısı
Yıkama Kapasitesi
Kurutma Kapasitesi
Program özellikleri

A
597 x 582 x 845 mm
16
9 kg.
6 kg.

Dakikada 1400 devir, 33 cm geniş kapak, easytronic düğme, TFT&LCD ekran, kireç koruma kalkanlı rezistans, Inverter sessiz motor, yük ve deterjan sensörü, gri dış gövde, zaman erteleme / bitiş programlama, sonradan ekle özelliği, kolay ütü fonksiyonu, çocuk kilidi, dengesiz yük kontrolü, su taşma / su kesik sistemi
Yıkama : A , Durulama : B





BUZDOLAPLARI

ANKASTRE BUZDOLAPLARI	200-201
ANKASTRE DERİN DONDURUCU	202
SOLO BUZDOLAPLARI	203-204-206
SOLO SIDE BY SIDE BUZDOLAPLARI	204
SOLO 60 CM. DERİN DONDURUCU	205
SOLO 60 CM. SOĞUTUCU	205



FRANKE BUZDOLABINI SEÇ

Enerji tasarrufu sağlayan ve sessiz çalışma özelliği ile huzurlu mutfaklar yaratan ankastre buzdolapları,

Mutfak içinde gerçek bir dekorasyon ögesi olan Franke Solo buzdolapları malzemelerin kusursuzluğu, ayrıntıların inceliği ve yüksek performans düzeyleri ile dikkat çeker.



■ No Frost teknolojisi

Buzlanmayı engellemek üzere yiyeceklerde bulunan nemli havayı döngüsel olarak filtreleyen soğutma sistemi yiyecekleri daha uzun süre saklar, dondurulsalar bile doğal renklerini korur. Buzlanmanın uzaklaştırılması için derin dondurucu bölmesindeki buzun düzenli aralıklarla çözülmesi de önlenir.



■ Asılı şişe tutucu

Buzdolabına şişelerin koyulmasına olanak sağlayan ek bir alan.



■ Aydınlatma

Ankastre buzdolapların bulunan aydınlatma sistemi, enerji tasarrufu sağlayarak ürünün etkinliğini belirgin şekilde artırmaktadır. Daha az baskın ve daha hoş bir aydınlatma sistemi estetik görünümüne katkıda bulunur.



■ Cam raflar

Geniş, şık, dayanıklı ve temizlenmesi kolay cam raflar yiyeceklerin güvenle yeniden sunulması için idealdir.

■ Fresh Holder Bölmesi

Meyve ve sebze gibi hassas yiyeceklerin saklanması için özel olarak tasarlanan geniş bir bölme. 0° sıcaklık elektronik olarak kontrol edilir ve yiyeceklerin renklerinin, lezzetlerinin, kokularının daha uzun süre korunmasına izin verir.





■ Geniş iç hacim

Ankastre ve solo olmak üzere tüm Franke buzdolapları geniş iç hacme sahiptir. Uygun raf aralıkları ve yine yüksek kapasiteli derin dondurucuları sayesinde kalabalık aileler için de idealdir.



FCB 320 NR T A+

118.0532.778

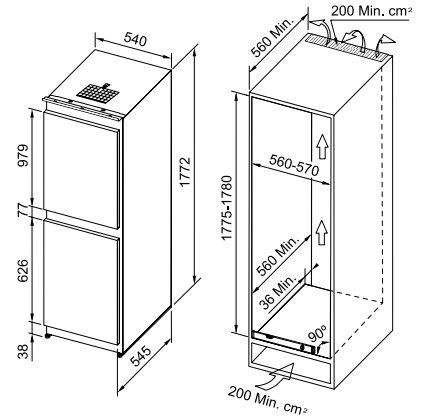

Enerji sınıfı
Ebat
Derin dondurucu kapasitesi
Soğutucu kapasitesi
Net iç hacim

A+
540x1755x560 mm
71 lt.
189 lt.
260 lt.

Özellikler

Nem kontrollü sebze çekmecesini (4°C)
4 adet cam raf, 3 adet kapak raf
Değişebilir kapı yönü
Aksesuar yumurtalık
Fresh Zone bölmesi
Güçlü aydınlatma, Sessiz çalışma
24 saatte 3.5 kg dondurma kapasitesi
"Elektrik Kesintisinde Dondurucu bölümde
18 Saat ısı koruması"
38 db Ses Seviyesi



FSDR 330 NR V A+

118.0532.599

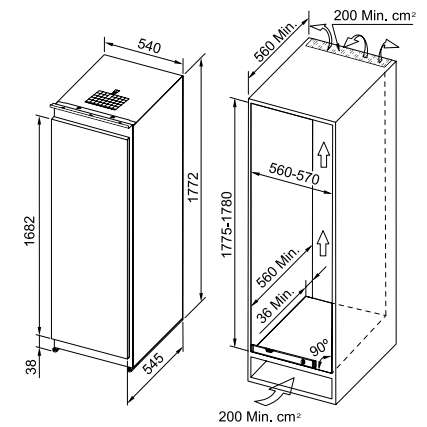

Enerji sınıfı
Ebat
Net iç hacim
Soğutucu kapasitesi

A+
540x1755x560 mm
301 lt.
301 lt.

Özellikler

Nem kontrollü sebze çekmecesini (4°C)
İyonizer
4 adet cam raf, 6 adet kapak rafı
Şişe tutucu, Değişebilir kapı yönü
Aksesuar yumurtalık
Fresh Zone bölmesi
Güçlü aydınlatma
Sessiz çalışma
37 db Ses Seviyesi



FSDB 340 NR V A+

118.0532.626

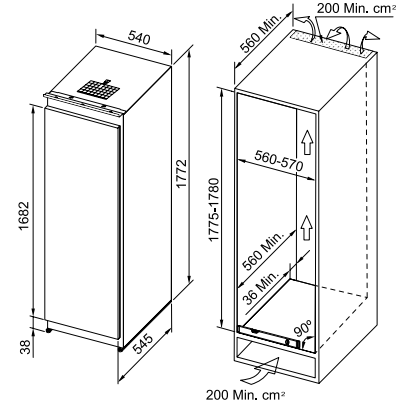

Enerji sınıfı
Ebat
Derin dondurucu kapasitesi
Soğutucu kapasitesi
Net iç hacim

A+
540x1755x560 mm
29 lt.
251 lt.
280 lt.

Özellikler

Nem kontrollü sebze çekmecesini (4°C)
İonizer
4 adet cam raf, 6 adet kapak rafı
24 saatte 2 kg dondurma kapasitesi
Şişe tutucu, Değişebilir kapı yönü
Aksesuar yumurtalık
Güçlü aydınlatma, Sessiz çalışma
Elektrik Kesintisinde Dondurucu bölümünde
14 Saat ısı koruması
38 db Ses Seviyesi



FCB 320 NR ENF V A++

118.0527.357

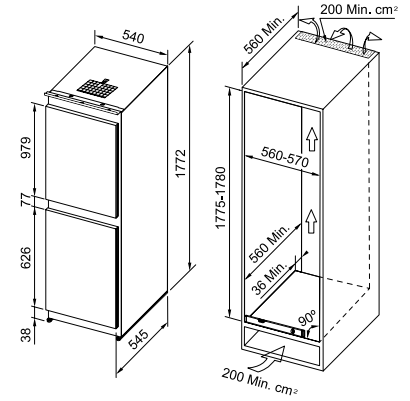

Enerji sınıfı
Ebat
Derin dondurucu kapasitesi
Soğutucu kapasitesi
Net iç hacim

A++
540 x 1755 x 560 mm
68 lt.
180 lt.
248 lt.

Özellikler

Dondurucu kısmında No frost özelliği
İonizer, Hızlı dondurma / Hızlı Soğutma
Nem kontrollü sebze çekmecesini (4°C)
Fresh Zone bölmesi
4 adet cam raf, 3 adet kapak rafı
24 saatte 8 kg dondurma kapasitesi
Şişe tutucu, Değişebilir kapı yönü
Aksesuar yumurtalık, Güçlü aydınlatma
Sessiz çalışma, Elektrik Kesintisinde
16 Saat ısı koruması
39 db Ses Seviyesi

ANKASTRE DERİN DONDURUCU



FSFD 330 NR ENF V A+

118.0532.621

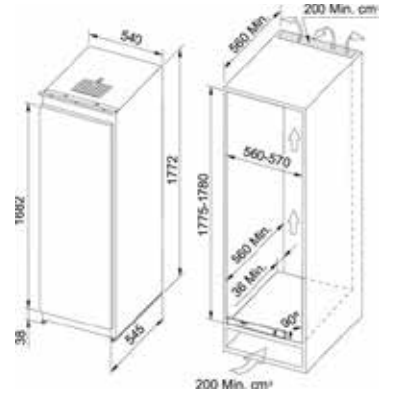

Enerji sınıfı
Ebat
Derin dondurucu kapasitesi
Net iç hacim

A+
540x1755x560 mm
212 lt.
235 lt.

Özellikler

7adet çekmece büyük dondurucu
1 adet cam raf
3 adet kapak raf
Değişebilir kapı yönü
Güçlü aydınlatma
Sessiz çalışma



SOLO BUZDOLAPLARI

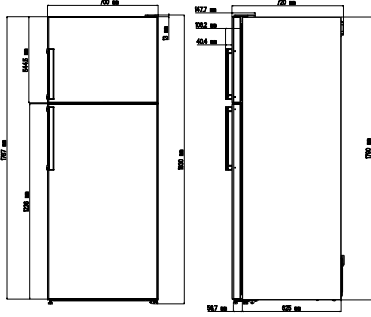

Enerji sınıfı
Ebat
Derin dondurucu kapasitesi
Soğutucu kapasitesi
Net iç hacim

A+
700x720x1820 mm
97 lt.
335 lt.
432 lt.

Özellikler

No frost özelliği
24 saatte 5 kg dondurma kapasitesi
16 saat dondurma koruma
3 adet kapak rafı
2 adet dondurucu kapak rafı
Şişe tutucu
42 db ses seviyesi



Ürünümüzün nakliyesi müşterimizin evine, tarafımızdan bedelsiz olarak sağlanmaktadır.

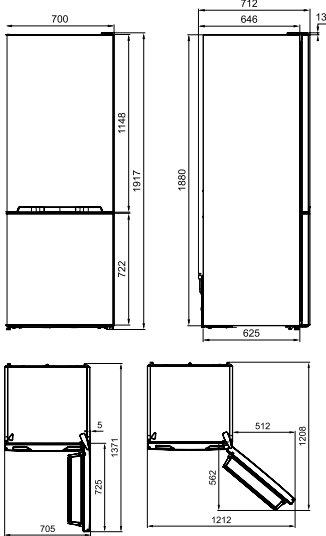

Enerji sınıfı
Ebat
Derin dondurucu kapasitesi
Soğutucu kapasitesi
Net iç hacim

A++
700x712x1920 mm
128 lt.
333 lt.
461 lt.

Özellikler

Frost Free Özelliği
İonizer, Elektronik kontrol, LED Aydınlatma
Nem kontrollü sebze çekmecesini
3 mod seçeneği (Eco, Holiday, Drint)
Kahvaltılık + 0 ° Çekmecesini
24 saatte 9 kg dondurma kapasitesi
24 saat dondurucu ısı koruması
Şişe tutucu, 3 adet kapak rafı
43 db Ses Seviyesi



Ürünümüzün nakliyesi müşterimizin evine, tarafımızdan bedelsiz olarak sağlanmaktadır.



SOLO BUZDOLAPLARI



YENI

FFCE 620 NF XS A++

Inox

118.0544.323

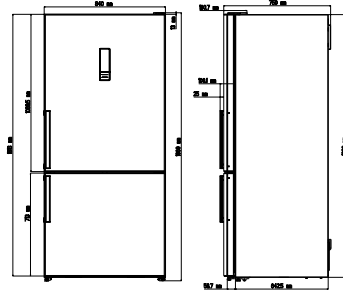

Enerji sınıfı

A++

Ebat

840x750x1860 mm

Derin dondurucu kapasitesi

164 lt.

Soğutucu kapasitesi

400 lt.

Net iç hacim

564 lt.

Özellikler

Frost Free Özelliği

İonizer, Elektronik kontrol, LED Aydınlatma
Nem kontrollü sebze çekmecesini
3 mod seçeneği (Eco, Holiday, Drint)
Kahvaltılık + 0 ° Çekmecesini
24 saatte 10 kg dondurma kapasitesini
18 saat dondurucu ısı korumasını
Şişe tutucu, 5 adet kapak rafını
Değişebilir kapı yönü, 43 db Ses Seviyesini



Ürünümüzün nakliyesi müşterimizin evine, tarafımızdan bedelsiz olarak sağlanmaktadır.

90 CM. SIDE BY SIDE



FRFD 6020 NF XS A+

Inox

118.0319.485

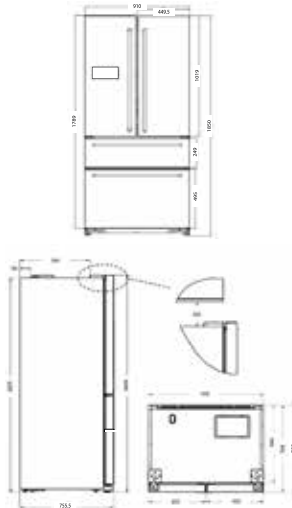

Enerji sınıfı

A+

Ebat

910x763x1850 mm

(Kapı dahil, kulp hariç ölçüdür)

Derin dondurucu kapasitesi

167 lt.

Soğutucu kapasitesi

362 lt.

Net iç hacim

529 lt.

Özellikler

Full No frost özelliği

Elektronik kontrol
Dondurucu bölüm Nofrost özelliği
24 saatte 18 kg dondurma kapasitesini
Cam raflar
Geniş kullanımlı ara bölmesiz üst dolap
Elektrik kesintisi halinde 24 saat koruma



Ürünümüzün nakliyesi müşterimizin evine, tarafımızdan bedelsiz olarak sağlanmaktadır.

SOLO 60 CM. SOĞUTUCU / DERİN DONDURUCU

SOLO 60 CM. SOĞUTUCU

FFSDR 404 NF XS A++

Inox

118.0544.326



YENİ

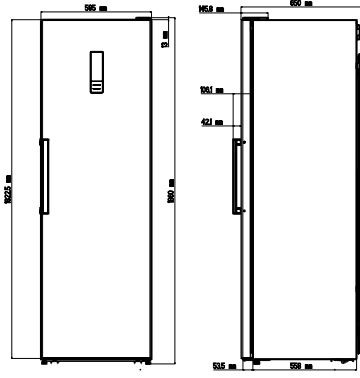

60 cm Derin Dondurucu ile birlikte kullanılabilir.

Enerji sınıfı
Ebat
Soğutucu kapasitesi
Net iç hacim

A++
535x650x1860 mm
380 lt.
380 lt.

Özellikler

No Frost Özelliği
İonizer, Elektronik kontrol
LED Aydınlatma
Nem kontrollü sebze çekmecesini
3 mod seçeneği (Eco,Holiday,Drint)
Kahvaltılık + 0 ° Çekmecesini
4 adet kapak rafı, şişe tutucu
Değişebilir kapı yönü
40 db Ses Seviyesi



Ürünümüzün nakliyesi müşterimizin evine, tarafımızdan bedelsiz olarak sağlanmaktadır.

SOLO 60 CM. DERİN DONDURUCU

FFSDF 307 NF XS A++

Inox

118.0544.328



YENİ

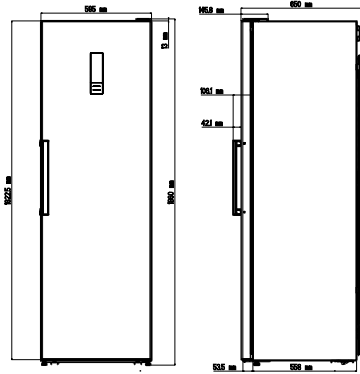

Enerji sınıfı
Ebat
Derin dondurucu kapasitesi
Net iç hacim

A++
595x650x1860 mm
280 lt.
280 lt.

Özellikler

No Frost Özelliği
Elektronik kontrol
LED Aydınlatma
24 saatte 25 kg dondurma kapasitesi
5 adet dondurma çekmecesini
2 adet dondurma bölmesi
15 saat dondurma koruması
Değişebilir kapı yönü
42 db Ses Seviyesi



Ürünümüzün nakliyesi müşterimizin evine, tarafımızdan bedelsiz olarak sağlanmaktadır.

FFCB 508 NF BK A++

Siyah Cam

118.0571.459



YENİ

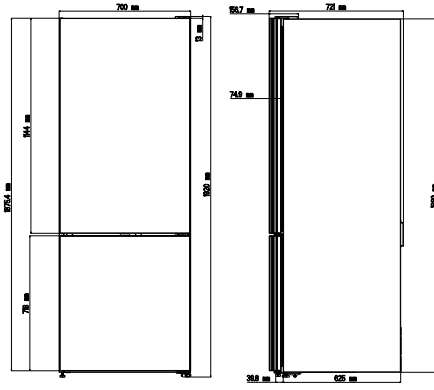

Enerji sınıfı
Ebat
Derin dondurucu kapasitesi
Soğutucu kapasitesi
Net iç hacim

A++
700x721x1920 mm
128 lt.
333 lt.
461 lt.

Özellikler

Frost Free Özelliği
İyonizer, Elektronik kontrol
LED Aydınlatma
Nem kontrollü sebze çekmecesini
3 mod seçeneği (Eco,Holiday,Drint)
Kahvaltılık + 0 ° Çekmecesini
24 saatte 9 kg dondurma kapasitesi
24 saat dondurucu ısı koruması
Şişe tutucu, 3 adet kapak rafı
43 db Ses Seviyesi



Ürünümüzün nakliyesi müşterimizin evine, tarafımızdan bedelsiz olarak sağlanmaktadır.

FFCB 508 NF WH A++

Beyaz Cam

118.0571.460



YENİ

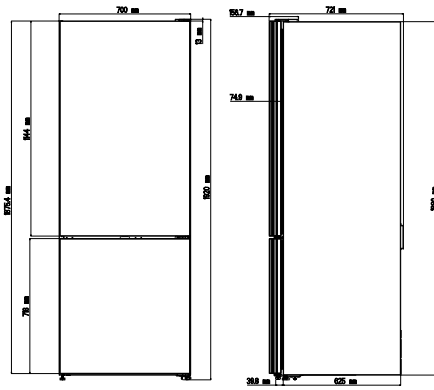

Enerji sınıfı
Ebat
Derin dondurucu kapasitesi
Soğutucu kapasitesi
Net iç hacim

A++
700x721x1920 mm
128 lt.
333 lt.
461 lt.

Özellikler

Frost Free Özelliği
İyonizer, Elektronik kontrol
LED Aydınlatma
Nem kontrollü sebze çekmecesini
3 mod seçeneği (Eco,Holiday,Drint)
Kahvaltılık + 0 ° Çekmecesini
24 saatte 9 kg dondurma kapasitesi
24 saat dondurucu ısı koruması
Şişe tutucu, 3 adet kapak rafı
43 db Ses Seviyesi



Ürünümüzün nakliyesi müşterimizin evine, tarafımızdan bedelsiz olarak sağlanmaktadır.







ÇÖP ÖĞÜTÜCÜLER & AKSESUARLAR

ÇÖP ÖĞÜTÜCÜLER	210
PROFESYONEL TEMİZLİK MALZEMELERİ	212
MİNİ SORTER	213
ANKASTRE ÇÖP KOVASI	213
TEMİZLİK KİTİ	213
ÇELİK KREMİ	213
SIVI SABUNLUK	213
KARBON FİLTRELER	214
PASLANMAZ ÇELİK PİŞİRME SETLERİ	215

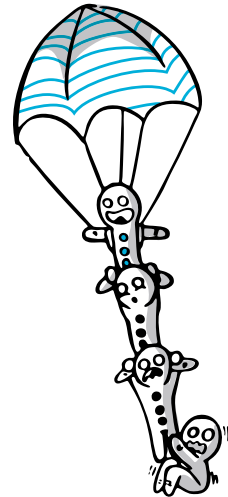

ÇÖP ÖĞÜTÜCÜLER

Franke, zengin evye modelleri ve kullanışlı armatürlerinin yanında, çekirdek aileler için 1/2 beygir gücündeki TE 50, kalabalık aileler için de 3/4 beygir gücündeki TE 75 çöp öğütücü modelleriyle de mutfaklardaki en büyük yardımcınız.

Çöp Öğütücüsü Nasıl Kullanılır?

- Soğuk su açılır.
- Çöp öğütücüsü çalıştırılır.
- Uygun evsel atıklar, soğuk su akarken çöp öğütücüsüne atılır.
- Öğütme işlemi bittiğinde, çöp öğütücüsü yarım dakika daha çalıştırılır ve soğuk su akıtılır.
- Öğütücü durdurulur ve yarım dakika daha soğuk su akıtmaya devam edilir. Böylece tüm öğütülmüş atıklar, akan suyun yardımı ile atık su giderinden tahliye edilir.

Çöp öğütücüsüne; tüm meyve sebze, narenciye ve yemek atıkları atılabilir, Metal, cam, kağıt, plastik, porselen malzemeler ile küllü su ve boru temizleme kimyasalları atılamaz.

Çöp öğütücünüzün temizlenmesi için;

Bir miktar buzla çöp öğütücüsünü boş çalıştırabilirsiniz. Ayrıca parçalara bölünmüş bir limonu da çöp öğütücüsüne atarak taze ve temiz koku vermesini sağlayabilirsiniz.

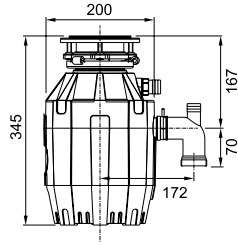

TE 50

134.0500.617

1/2 Beygir gücü
Kesme haznesinde gürültü önleyici özelliği
Ağırlık 5.93 Kg.
Yabancı madde atılması halinde otomatik durma özelliği
Kolay temizlenebilir ve çıkarılabilir bıçaklar

Pnömatik düğme kutu içerisinden çıkmaktadır

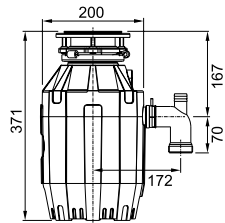

TE 75

134.0500.618

3/4 Beygir gücü
Tüm çöp öğütücüde gürültü önleyici özelliği
Ağırlık 6.80 Kg.
Yabancı madde atılması halinde otomatik durma özelliği
Kolay temizlenebilir ve çıkarılabilir bıçaklar

Pnömatik düğme kutu içerisinden çıkmaktadır



FRANKE PROFESYONEL TEMİZLİK MALZEMELERİ

Çelik Eviye Bakım ve Temizlik Ürünü Inox Pasta



112.0158.200

Deterjanlar paslanmaz çeliği etkileyebilir, bir süre kullanım sonrasında çelik yüzey parlaklığını yitirerek matlaşır. Franke Paslanmaz Çelik Yüzey Bakım ve Temizlik Ürünü asit içermez. İçerdiği parlatma birleşenleri sayesinde çelik yüzeyinde sürdürülebilir ve zarif temizlik sağlar. Böylece mutfak eviyeniz hep yeni görünür.

Granit Eviye Bakım ve Temizlik Ürünü



112.0530.238

Renkli mineraller içeren yüzeyleri temizlemek, araba yıkamak kadar hassaslık gerektirir. Granit eviye yüzeyini temizlerken, su damlacıklarının kireç kalıntısı bırakmadığına emin olunmalıdır. Franke Granit Eviye Bakım ve Temizlik ürünü ise eviyedeki tüm lekeleri profesyonelce temizlemek ve su kireç kalıntılarında yüzeyi korumak için tasarlandı.

Ocak Bakım ve Temizlik Ürünü



112.0530.322

Cam, induksiyonlu ve gazlı ocak yüzeylerini güçlü deterjana ya da yüzeyi çizebilen süngere ihtiyaç duymadan etkili temizlemek için gizli bir formül vardır; Franke Ocak Bakım ve Temizlik Ürünü yoğun, çevre dostu temizlik birleşenleri sayesinde ocak yüzeyini nazik bir şekilde temizler ve parlattır. Ocak yüzeyiniz bir sonraki pişirmeye kadar yeniymiş gibi parlar.

Davlumbaz Bakım ve Temizlik Ürünü



112.0530.240

Davlumbazlar yağ tanecikleri bulunduran buharları çektikleri için yüzeylerinin zorlu lekeler barındırması kaçınılmazdır. Derinlemesine temizlik için; davlumbaz yüzeyinin mükemmelliğini ve parlaklığını etkileyebilecek aşındırıcı ve güçlü deterjanların kullanılmamasına dikkat edilmelidir. Kalıcı lekelerden ve kokudan kurtulmak için Franke davlumbaz bakım & temizlik ürünü ile etkileyici bir temizliğin yanı sıra davlumbaz yüzeyinizi koruyabilirsiniz.

KARBON FİLTRELER



112.0016.755



112.0016.756



112.0016.757



112.0067.942



112.0174.995



112.0470.632



112.0479.832



112.0479.833



112.0512.466



Mythos 2gether davlumbaz
10 cm'lik modül için karbon filtre

112.0548.448

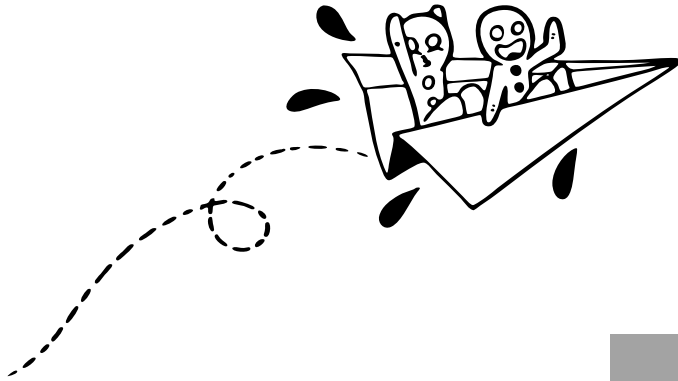

Opsiyonel karbon filtreler davlumbaz kısmında belirtilen ilgili cihaz modellerine takılabilir.

İNDÜKSİYONLU OCAKLARLA UYUMLU FRANKE PASLANMAZ ÇELİK PİŞİRME SETİ

4'lü Set



112.0499.553

Paslanmaz Çelik

Özellikler;

- Mıknatıslanma özelliğine sahip pişirme seti
- 1 x Ø 16 cm. 1 lt. kapasiteli sos tavası
- 1 x Ø 20 cm. 2,5 lt. kapasiteli tencere
- 1 x Ø 24 cm. 4 lt. kapasiteli tencere
- 1 x Ø 28 cm. 2,8 lt. kapasiteli sos&kızartma tavası
- 1 x 16 cm kapak
- 1 x 20 cm kapak
- 1 x 24 cm kapak



6'lı Set



112.0500.078

Paslanmaz Çelik

Özellikler;

- Mıknatıslanma özelliğine sahip pişirme seti
- 1 x Ø 16 cm 1.4 lt. kapasiteli sos tavası
- 1 x Ø 20 cm 5 lt. kapasiteli makarna tenceresi
- 1 x Ø 24 cm 5.5 lt. kapasiteli derin tencere
- 1 x Ø 28 cm 2,8 lt. kapasiteli sos&kızartma tavası
- 1 x Ø 20 cm süzgeç
- 1 x 24 cm buhar tutuculu tencere
- 1 x 16 cm kapak
- 1 x 20 cm kapak
- 1 x 24 cm kapak



YÜZEY UYGULAMALARI





Make
it
Wonderful





FRANKE YÜZEY UYGULAMALARI

FRANKE SOLID SURFACE

KULLANIM ALANLARI	220
ÖZELLİKLER	221
RENK SEÇENEKLERİ	222-223
ALIN DETAYLARI	224
SERTİFİKALAR	225

FRANKE STONE BY LAPITEC

SERTİFİKALAR	226
ÖZELLİKLER	227
YÜZEY ALTERNATİFLERİ	228-230
RENK SEÇENEKLER	231

Franke Solid Surface

Franke'nin kusursuz hizmet anlayışı ile sunulan Solid Surface doğal görünümü ile mutfak, banyo, ofis, sağlık kuruluşları, otel, cafe ve restaurant gibi pek çok profesyonel ya da dekorasyon gerektiren alanda, 54 renk seçeneği ile yüzeylere hayalleri yansıtıyor.



Kullanım Alanları



Alışveriş Merkezi



Otel



Hastane



Cafe - Restaurant



Banyo



Dekorasyon



Mutfak



Özel Tasarım



Ek Yeri Göstermeyen Yapı

Franke Solid Surface birkaç farklı levhadan ek yeri belli olmayacak şekilde birleştirilebilir ve bulunduğu yerin havasını değiştirir.



Kişiyeye Özel

Yerinde, lazer sistem ile ölçü alınıp, ısı ile şekillenerek; Franke Solid Surface tezgahınız, istediğiniz renk, tasarım ve modelde tamamıyla size özel hazırlanır.



Dayanıklı

Franke Solid Surface, doğal mineraller ve akriliğin birleşmesi ile oluşan güçlü yapısı sayesinde uzun ömürlü bir kullanım imkanı sunar. Yenilenebilir özelliği sayesinde oluşan küçük çizikler sünger ile ovularak giderilebilir.



Renk Seçenekleri

Franke Solid Surface, tek renk, saydam renk, taneli ve karışık gibi farklı renk grupları ile 54 seçenek ve 7 Marble Look görünüm alternatifi sunar.



Işık Geçirgen

Işık geçirgen özelliği sayesinde, ara panellerde Franke Solid Surface ile süslenebilir.



Temizlenmesi Kolay

Islak bez ve basit temizleyiciler kullanılarak Franke Solid Surface ilk günkü parlaklığında uzun süre kullanılabilir.



Hijyenik

Bakteri, küf ve leke oluşumuna izin vermeyen gözeneksiz yapısı ve kolay bakımı ile Franke Solid Surface tüm yüzeyler için ideal bir malzemedir.



Isıya Dayanıklı

Franke Solid Surface, ısıya dayanıklı yüzeyi sayesinde kolay kullanım sunar.



Solid Surface

ÖZEL TEK RENK



TEK RENK



TANELİ RENK



PARÇALI RENK

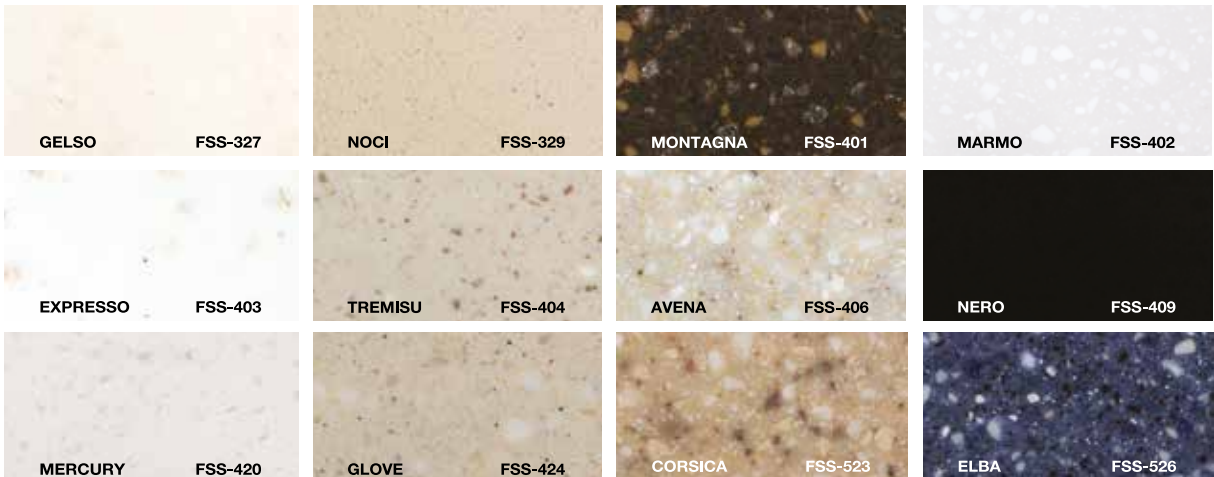

54 Renk Seçeneği ve Yeni Marble Collection Alternatifleri ile...

KARIŞIK RENK

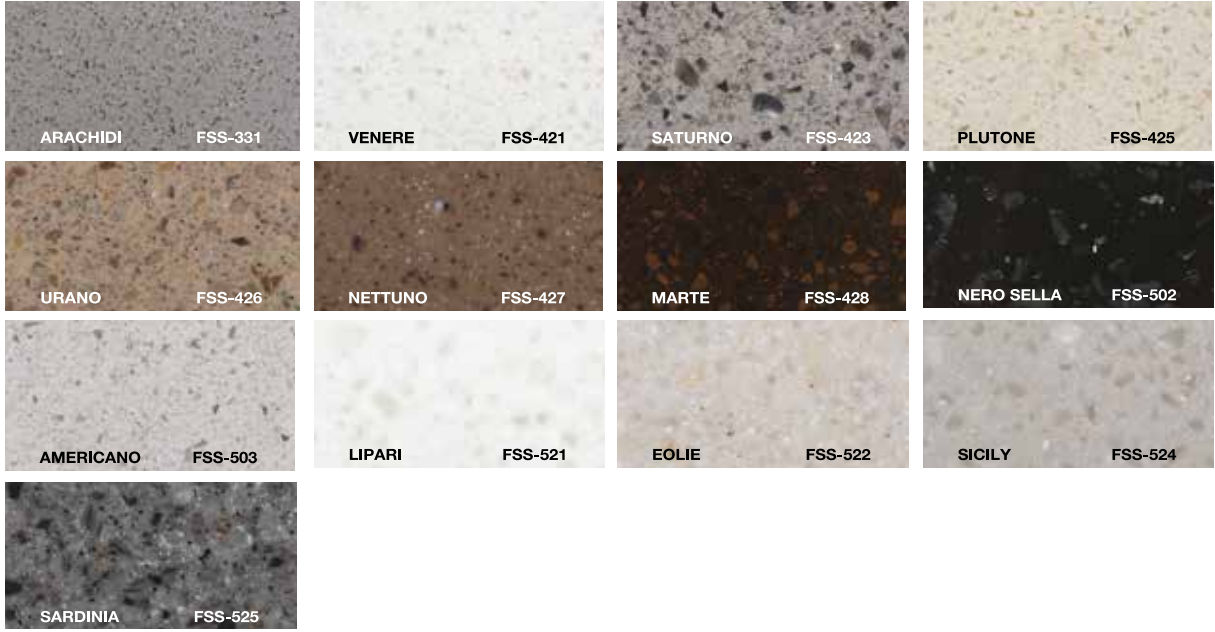

SAYDAM TEK RENK



^{YENİ} Marble Collection

Franke Solid Surface şimdi 7 farklı Marble Collection alternatifi çeren koleksiyonu ile kişisel ve profesyonel tüm mekanlarda yeni bir görünüm, yeni bir tasarım sunuyor.



Seenekler



Standart



A-11



A-12



A-13



A-14

Özel



A-21



A-22



A-23



A-24



A-25



A-26



A-27



A-28



A-29



A-30



A-31



A-32

Franke, eviye, armatür, ankastre ocak, fırın, aspiratör, davlumbaz, mikrodalga fırın, buharlı pişirici, kombi fırın, bulaşık makinesi, ankastre ve solo buzdolapları, amaşır makinesi ile mutfaklarınızda tamamladığı sistem anlayışını Solid Surface ile birleştiriyor.

Franke elik banyo malzemeleri ve banyo armatürleri ile de uyumlu Franke Solid Surface, tasarımlarınıza sınırsız seenekler sunan ideal bir malzemedir.



Sağlıklı, güvenilir ve rahatlıkla kullanılacak mutfak ve banyo tasarımları.



İnsan sağlığına duyarlı malzeme



Kore akreditasyon kurulu kalite sertifikası



Çevre dostu üretim tesisi sahip firma.



Uluslararası sağlık kuruluşu tarafından gıda ile temasında herhangi bir risk teşkil etmediği onaylanmıştır.



İnsan sağlığına duyarlı ve sürdürülebilirlik kalitesine uygun akrilik malzeme.



Supervise Gözetme Etüd Kontrol Servisleri kurulunun akrilik yüzey malzemeleri dayanıklılık testi



Greenguard Çevre Enstitüsü insan sağlığı ve çevre kalite standartlarına uygun üretim tesisi.

İtalyan tarzının kusursuz bir örneği olan Franke Stone by Lapitec yüzey uygulama malzemesi estetik cazibesini %100 doğallığın zerafeti ve göze hitap eden renk ve farklı doku alternatifleri ile buluşturur.



Doğal taş kullanımına teşvik etmek, taş işçiliği standartlarını belirlemek ve taş ürünlerinin kullanımına uygun uygulamalar tasarlanmaktadır.



Uluslararası sağlık kuruluşu tarafından malzemenin gıda ile temasında bir risk teşkil etmediği beyan edilmiştir.



Doğal Mutfak ve Banyo kuruluşu uzmanlık belgesi

%100 Doğal

Çevreye ve insan sağlığına duyarlı olarak üretilen **FRANKE Stone by Lapitec** reçine ve petrol içermemektedir.

XXL

3365 x 1500 mm ölçülerinde plakalar halinde ve 20 mm kalınlığı ile üretilmektedir. Her plakası 5,05 m² dir.

Hijyenik

Gözeneksiz bir yapıya sahiptir. Lekelere, küfe ve bakterilere dayanıklıdır. Bu gözeneksiz yapısı sayesinde yüzeyi sadece ılık bir su ve bez ile kolayca temizlenir.

**Ton farksız**

Zamana meydan okuyan güçlü bir yapıya sahiptir. Yıllar geçse dahi, aynı renk ürün talebinde ton farklılıklarının yaşanmayacağını garanti eder.

Uzun ömürlü

Uzun ömürlü ve suya dayanıklı bir üründür. Asitlere, boyalara, alkaliye, derin aşınmaya, yangına, yüksek ısıya, donmaya dayanıklı olup UV ışınlarından etkilenmez. Renkler ilk günkü canlılığını korur ve solmaz.

Çizilmelere dayanıklı

Tasarımcıların ihtiyaç duyduğu ölçülere sahip olan **FRANKE Stone by Lapitec** çizilmelere karşı dayanıklılığı ile yapı ve döşeme için en uygun çözümleri sunar.

Bio-Care

Bio-Care teknolojisi ile yüzeylerde biriken bakteri etkisi yaratacak parçacıkları kendi kendine temizleme özelliğine sahiptir.

Düşük genleşme oranı

İç ve dış yüzey kaplamalarında ortam sıcaklığı değişkenlik gösterse bile **FRANKE Stone by Lapitec** ilk günkü formunu korur. Pürüzsüz yüzey hissi ve görünümünü sunar.

Çok yönlü

“Güçlü” yapısı sayesinde iç ve dış mekan kaplamalarından kaldırımlara, mutfak tezgahlarından havalandırma cephelelerine kadar çok sayıda alanda uygulanabilir.

7 farklı kullanım - 7 farklı yüzey

Renk Seçenekleri

Artico, Bianco Polare, Bianco Crema, Avorio, Sahara, Tabacco, Porfido Rosso, Moca, Ebano, Grigio Cemento, Grigio Piombo, Nero Antracite

Marble Look

Arabescato Michelangelo, Arabescato Perla, Arabescato Corallo

lux

LUX YÜZEY: PARLAKLIK YENİDEN TANIMLANDI

"LUX" koleksiyonumuzdaki plakalar, ışığı yayan, güçlü yansıtma sağlayan parlak bir yüzeye sahiptir. "LUX" mutfak tezgahları, iç ve dış mekan kaplamaları için ideal seçimdir.

Parlaklık derecesi: >65

Lapitec marka plakaların yüzeylerinde parlaklık sağlanabilmesi için %100 doğal olan mekanik kaplama işlemi uygulanmaktadır.

Renk Seçenekleri

Artico, Bianco Polare, Bianco Crema, Avorio, Sahara, Tabacco, Porfido Rosso, Moca, Ebano, Grigio Cemento, Grigio Piombo, Nero Antracite

Marble Look

Arabescato Michelangelo, Arabescato Perla, Arabescato Corallo

satın

SATIN YÜZEY: YUMUŞAK İPEKSİ VE ZARİF

İpeksi parlaklığı sayesinde "SATIN" kolayca temizlenir. "SATIN" mutfak tezgahları, iç ve dış mekan kaplamaları ile tüm yaşam alanlarındaki zeminler için ideal çözümdür.

Parlaklık derecesi: <16

Renk Seçenekleri

Artico, Bianco Polare, Bianco Crema, Avorio, Sahara, Tabacco, Porfido Rosso, Moca, Ebano, Grigio Cemento, Grigio Piombo, Nero Antracite

vesuvio

VESUVIO YÜZEY: VOLKANİK MAGMANIN GÜCÜ VE CANLILIĞI

Kayma önleyici özellikler taşıyan pürüzsüz ince dokulu bir yüzeydir. "VESUVIO" hem iç hem de dış mekan kaplamaları ile tüm yaşam alanlarındaki zeminler için ideal çözümdür.

Sürtünme katsayısı: R10
Parlaklık derecesi: <5

Renk Seçenekleri

Artico, Bianco Polare, Bianco Crema, Avorio, Sahara, Tabacco, Porfido Rosso, Moca, Ebano, Grigio Cemento, Grigio Piombo, Nero Antracite

dune

DUNE YÜZEY: YUMUŞAK VE DOĞAL RENK TİTREŞİMLERİ

"DUNE" rüzgarın çevreyi nazik bir şekilde biçimlendirdiği çöllerdeki kumları anımsatır. Yumuşaktır ve her ışık demetiyle yeni renk titreşimleri keşfedilebilir. Görsel açıdan doğal olarak kınılmış taşı anımsatır, kayrak taşına çok benzer: mutfak tezgahları ve duvar kaplamaları için modern ve şık çözüm sunar.

Sürtünme katsayısı: R10
Parlaklık derecesi: <5

FRANKE Stone by Lapitec mimarların ve tasarımcıların hayallerini gerçeğe dönüştürebilecek teknik açıdan her uygulamaya yönelik yüzey alternatifleri sunar.

LITHOS YÜZEY: PARMAK UÇLARINIZDAKİ KADİFE

Yumuşak ve doğal renklere sahip hafif kırışıklık hissi yaratan yüzeyi ile dokunuşa yeni hisler katar. "LITHOS" çok yönlüdür, kadifemsi bir yapıya sahiptir ve zariftir: mutfak tezgahları, yatlardaki ve havuzlardaki dış yürüyüş alanları için mükemmel seçimdir.

Sürtünme katsayısı: R10
Parlaklık derecesi: <5

ARENA YÜZEY: İLGİ ODAĞI KUM CAZİBESİ

"ARENA" tüm plakaya doğal bir hareketlilik kazandıran tanecikli yapıya sahip pürüzsüz ve kumu andıran bir yüzeydir. Sinterlenmiş taşın bu şekilde işlenmesi renklerin daha açık görünmesini, renklerdeki canlılığın dikkat çekmesini sağlar. "ARENA" kendisini en çok dış mekan uygulamalarında gösterir.

Sürtünme katsayısı: R12
Parlaklık derecesi: <5

FOSSIL YÜZEY: ZAMANA MEYDAN OKUYAN MALZEME

Yüzeyi dokuludur; pürüzlü yapısı bölünmüş veya yüzeyi yakılmış doğal taşa benzer. "FOSSIL" hem iç hem de dış mekan kaplamaları ile kaymayı önleyici zemin çözümleri için ideal seçimdir.

Sürtünme katsayısı: R13
Parlaklık derecesi: <5



yapısal ve biçimsel özgürlük



TÜM YÜZEY ALTERNATİFLERİNDE MEVCUTTUR.

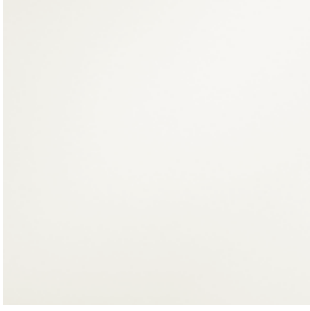

ARTICO

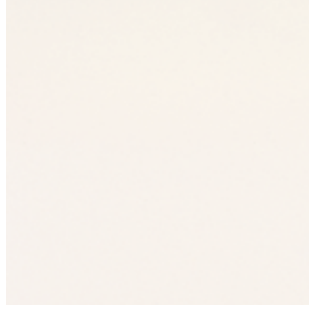

BIANCO POLARE

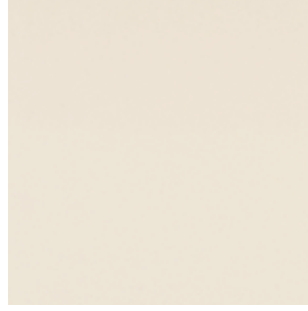

BIANCO CREMA



AVORIO

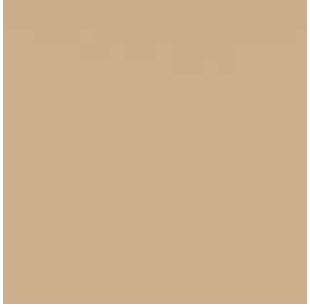

SAHARA



TABACCO



PORFIDO ROSSO

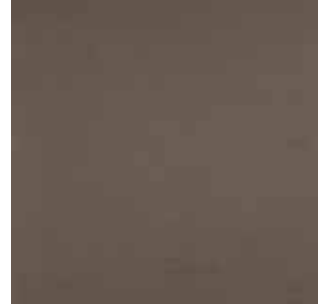

MOCA



EBANO



GRIGIO CEMENTO



GRIGIO PIOMBO



NERO ANTRACITE

Marble Look



ARABESCATO PERLA



ARABESCATO MICHELANGELO



ARABESCATO CORALLO

Garanti Süresi;

FRANKE Stone by Lapitec, malzeme ve üretim kaynaklı durumlarda 10 yıl garanti kapsamındadır. Kullanım ve müşteri kaynaklı tüm durumlar garanti harici değerlendirilir.

Kullanım Alanları

- Yüzey kaplama
- Banyo
- Mutfak
- Havuz
- Zemin
- Şömine
- Duvar kaplamaları
- Merdivenler
- Bina kaplamaları
- Raf ve çekmeceler
- Sauna - kaplıca

TÜKETİCİ MEMNUNİYETİ ÖDÜLLÜ SERVİS AĞI

Müşteri memnuniyetini ilke edinen
hızlı ve güvenilir hizmet
Franke Servis ile evinize geliyor.



Detaylar için Franke yetkili servisleri ile iletişime geçebilirsiniz.



3 kez Müşteri Memnuniyetini İlke Edinen Firma Ödülü Franke'nin

Her zaman çizgi üstü ürün ve hizmet felsefesi ile çalışan Franke, 2010 yılında T.C. Sanayi ve Ticaret Bakanlığı, 2011 yılında Gümrük ve Ticaret Bakanlığı ve 2013 yılında Sanayi ve Ticaret Bakanlığı tarafından verilen "Müşteri Memnuniyetini ilke Edinen Firma Ödülü'nü" 3 kez kazanarak satış sonrası servis örgütünü de bu paralelde eğitmiş ve müşteri memnuniyetine öncelik vermiştir.

- Türkiye genelinde 116 teknik servis ve 37 tavsiye edilen eviye servisi ile kolay ulaşım
- Teknik eğitimli uzman VIP teknisyenler
- Service Online ile hızlı problem çözümü
- Montaj aşamasında galoş kullanımı
- Detaylı ürün Kullanımı bilgilendirmesi
- Donanımlı servis araçları
- Hızlı randevu
- Müşteri memnuniyeti anketi
- Geçici ürün hizmeti





 www.franke.com.tr

 facebook.com/franketr

 instagram.com/franke_tr

 [youtube.com/Franke Türkiye](https://youtube.com/Franke_Turkiye)

FRANKE TÜRKİYE

FRANKE MERKEZ - Gebze

Gebze Organize Sanayi Bölgesi Tembelova Alanı
3500. Sokak, No. 3503 Gebze / Kocaeli
Tel: 0262 644 65 95 - Faks: 0262 644 65 85
info.ftk@franke.com

FRANKE FABRİKA - Manisa

Manisa Muradiye Karayolu 7. km.
Muradiye - Manisa
Tel: 0236 226 24 00 - Faks: 0236 246 84 56

FRANKE INFO CENTER - Kozyatağı

Atatürk Cad., No:15 Sahrayıcedid - İstanbul
Tel: 0216 386 07 06 - Faks: 0216 386 10 23

*Katalogda basılı renk tonu ile ürünün orjinal renginin arasında ton farklılığı olabilir.

